

家電の上手な選び方と使い方

主催：ねり☆エコ（練馬区地球温暖化対策協議会）

家電製品総合アドバイザー・TVチャンピオンスーパー家電通選手権 優勝

東京電力エナジーパートナー（株）商品開発室 高度化技術G 中村剛

平成28年12月16日

最近の活動 (ここ一年くらい)

OH28/4/30&5/6号
週刊ダイヤモンド



第29回
中村 剛
「家電アシストなどの開発」
ものつくるひと

OH28/8/4
リオ五輪観戦での
オススメ4カ条



OH28/8/18
愛するペットと快適に！
残暑の乗り切り方

愛するペットと快適に！... シェア pet-happy.jp

MENU **パトハピ** (Pet×Happy)

ペットも人も、もっとハッピーになる情報をお届けします。

記事を検索

愛するペットと快適に！ 残暑の乗り切り方

伝説の“家電チャンピオン”が授けるコツとは？

[2016/8/18 06:00 | 編集部]

ツイート いいね! 42

OH28/10
家電王が選ぶ
秋のおススメ最新家電

秋のおススメ最新家電

毎日の暮らしの中で使う家電だから、本質に求めるものを選びたい。機能的でデザインも美しい家電が欲しい。そこで、「TVチャンピオン」スーパー家電遠征番組で優勝した「家電王」こと、中村剛氏（東京電力エナジーパートナー）に、この秋、おススメの最新家電4製品を厳選してもらいました。読者は必ず見ていただきたいです。

TVチャンピオン 家電王 中村 剛氏 (東京電力エナジーパートナー)

シャープ「ヘルシオ グリエ」

作りたてのおいしさに戻してくれるトーストとおかずをまとめて調理

毎日使っている家電だからこそ、本質に求めるものを選びたい。機能的でデザインも美しい家電が欲しい。そこで、「TVチャンピオン」スーパー家電遠征番組で優勝した「家電王」こと、中村剛氏（東京電力エナジーパートナー）に、この秋、おススメの最新家電4製品を厳選してもらいました。読者は必ず見ていただきたいです。

4月1日、電力小売の自由化が始まりました。これにより、電力会社が自由に電力を供給できるようになります。これは、電力小売の自由化による競争の激化を意味しています。電力小売の自由化により、電力会社が自由に電力を供給できるようになります。これは、電力会社が自由に電力を供給できるようになります。これは、電力会社が自由に電力を供給できるようになります。

夏こそ節約の大チャンス! 知らないで損! 公共料金の節約術

TOKYO GAS X 東京電力

電気 ガス 節約のノウハウを子エック

東京ライフライン

○その他

- ・TV東京「ソレダメ」H27/7 (東京ガス社員とともに出演、インフラ企業として省エネをコメント)
- ・学研「Get NAVI」 ・デジモノステーション
- ・日経新聞 ・読売新聞 ・三菱電機 住環境研究開発センター(大船)にて社員向けセミナー(H28/2/15) など

テレビチャンピオンで優勝！（2002年：34歳の頃）



対戦相手は

- ・ヤマダ電機の売上ナンバー1
- ・コジマ電気の店長
- ・パナソニックのお店の三代目
- ・ナニワ電業社の仕入れ担当

家庭部門のエネルギー消費の内訳

省エネは
メリハリが大事

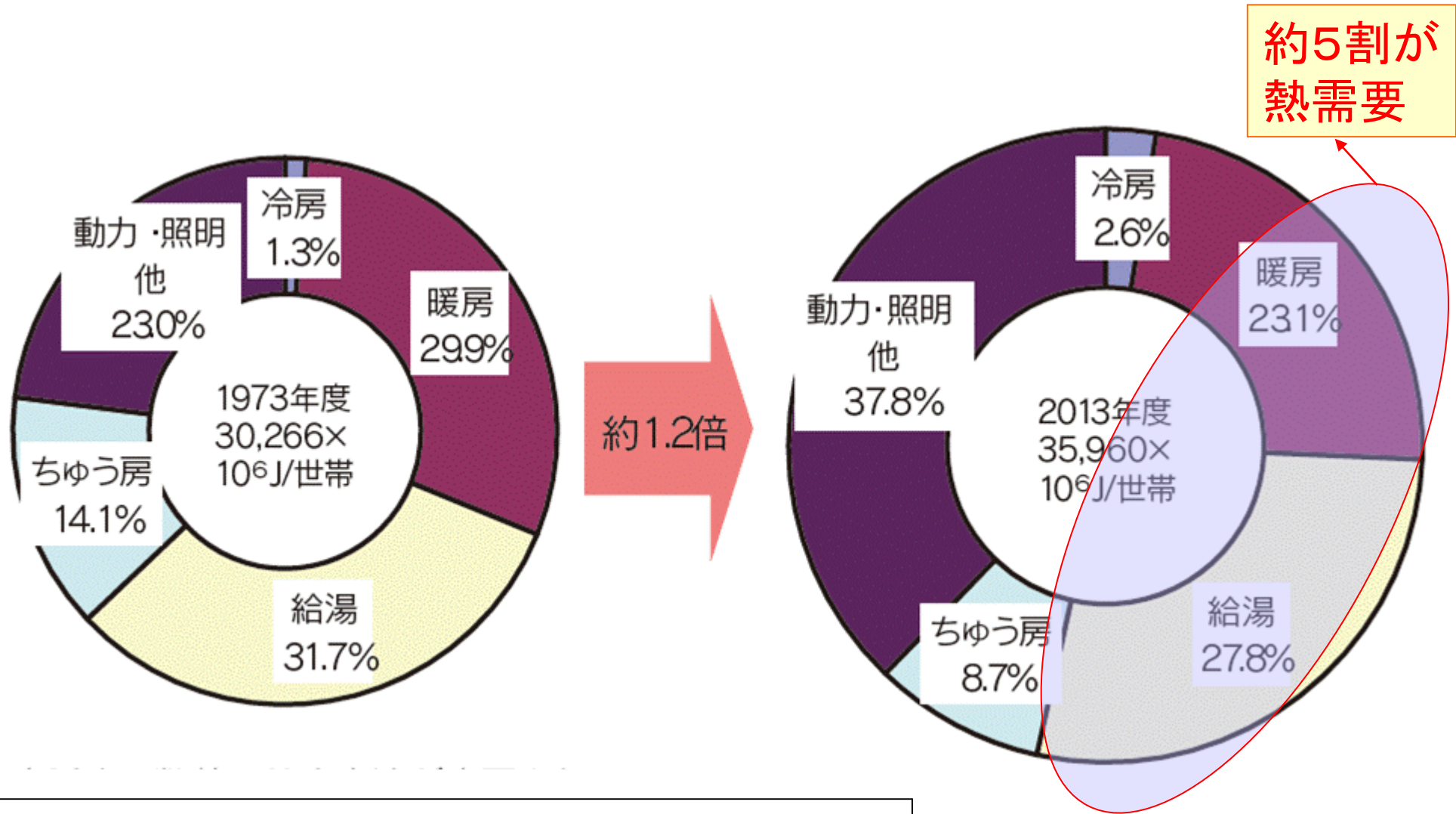

経済産業省資源エネルギー庁 エネルギー白書2015より

快適な住まいの基本

従来（昔）の日本の住宅：暑い夏を涼しく過ごすことを重視
→ 現在の住まいづくりの基本：高気密・高断熱

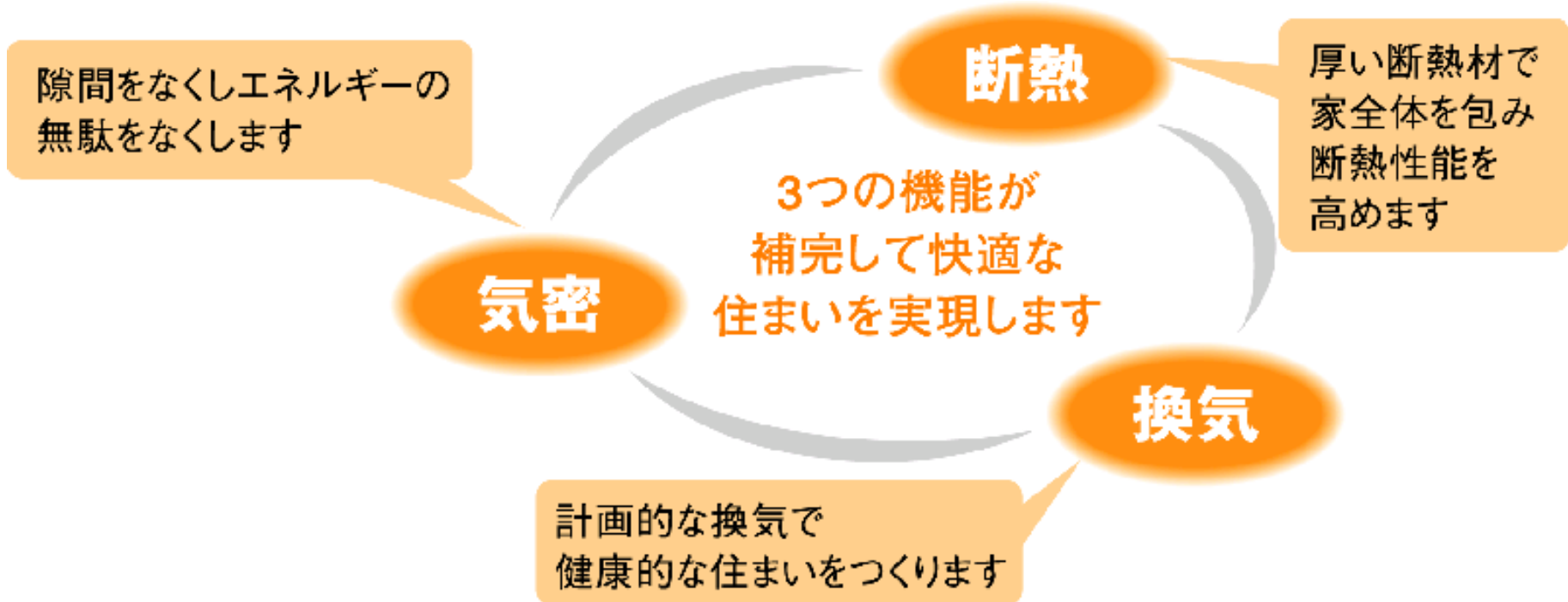

暖房は冷房よりもバリエーションが豊富

夏

エアコン
扇風機

冬

エアコン
ファンヒーター
床暖房
ホットカーペット
コタツ
ストーブ
オイルヒーター

冷暖房期間と必要なエネルギー量

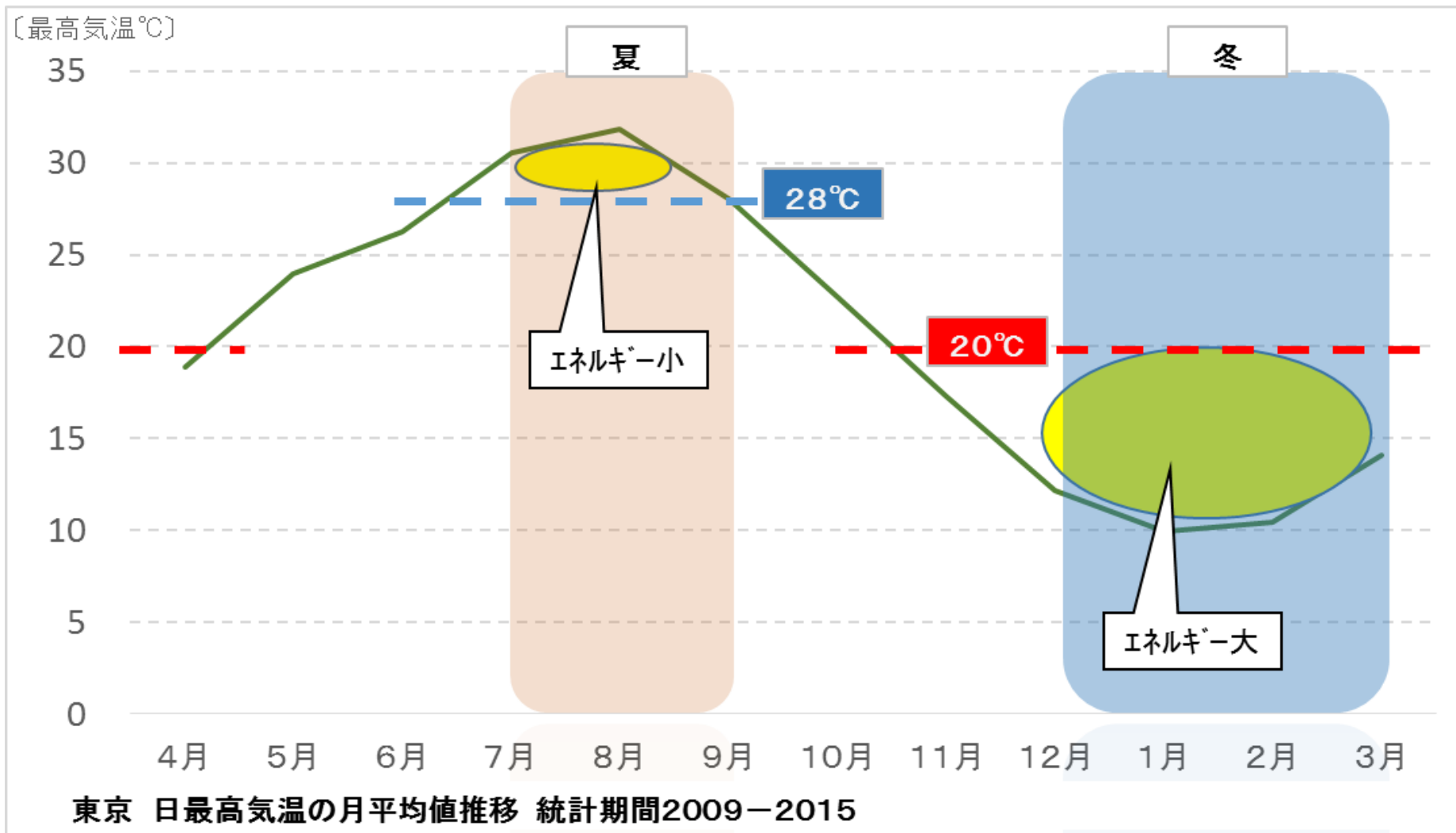

- 暖房の方が圧倒的に多くのエネルギーを使用する
- 熱帯夜での快適な冷房には、センサー及び出力を微調整出来ることが重要

未来志向の省エネで 賢い家電の買い替えを。

「モットイナイ」
だから資源をリサイクルしよう。

家電リサイクル法におけるリサイクルの流れ

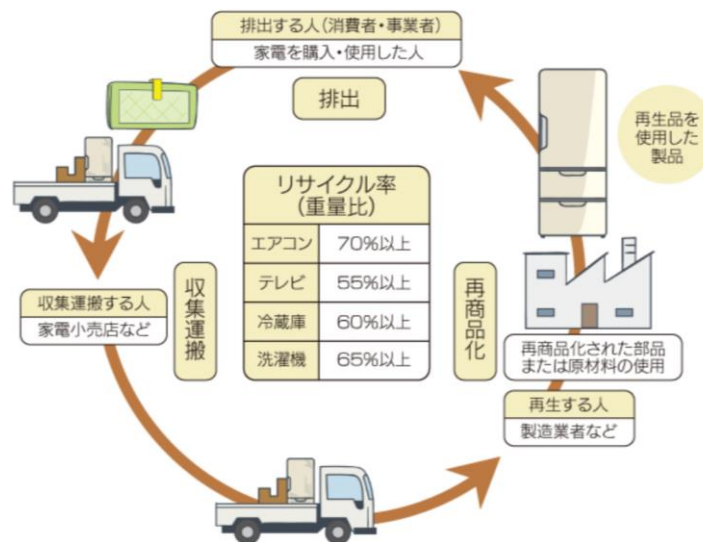

今日ではさまざまな分野でリサイクル活動が進んでいます。家電においてこの活動の流れをつくったのが2001年に施行された家電リサイクル法です。この法律が施行された背景には、資源の有効活用ということがあります。それは、使い終わったモノを廃棄するのではなく、きちんと回収し分解して、再資源化した上で、また新たなモノをつくる材料にしようとするもので、この法律が対象としているのはエアコン、テレビ、冷蔵庫、洗濯機といった、いわば、必需品的な家電製品です。レアメタルと呼ばれる希少な金属に限らず、プラスチック素材についてもリサイクル率を高め、ゴミ問題にも貢献する。具体例を挙げると、すでに重量ベースで洗濯機の65%以上、エアコンの70%以上がリサイクルに活用されています。

**次々と新製品が発売される暖房機器。
「あれ？こんな暖房初めて見る」と、お店で
驚かれたことはありませんか？**

**さまざまな暖房器具には、それぞれ経済性、
安全性などの面で、メリット・デメリットが
ありますので紐解いていきましょう。**

| 暖房方式 | 対流式 | 輻射式 | 伝導式 |
|----------|--------------------------------------------------------------------------------------|------------------------------------------------------------------------------------------------------------------------------------------------------------------------|-------------------------------------------------------------------------------------|
| 代表的な暖房機器 | エアコン ファンヒーター | ハロゲンヒーター/カーボンヒーター オイルヒーター/パネルヒーター 電気ストーブ/床暖房 | ホットカーペット 電気毛布 |
| 暖房エリア | 部屋全体 | <ul style="list-style-type: none"> ハロゲンヒーター/カーボンヒーター/電気ストーブ：部分的 オイルヒーター/パネルヒーター/床暖房：高気密高断熱が前提で部屋全体 | 部分的 |
| メリット | <ul style="list-style-type: none"> 立ち上がり早い 手軽に移動できる(ファンヒーター) | <ul style="list-style-type: none"> 空気の対流が少なく、ダニやホコリが舞い上がらない 立ち上がり早い/手軽に移動できる(ハロゲンヒーター/カーボンヒーター/電気ストーブ) 火傷の危険が少ない(オイルヒーター/パネルヒーター/床暖房) | <ul style="list-style-type: none"> 気流がないので、ダニやホコリが舞い上がらず、気流による不快感もない |
| デメリット | <ul style="list-style-type: none"> 空気の対流によりダニやホコリが舞い上がる | <ul style="list-style-type: none"> 部分的にしか暖まらない(ハロゲンヒーター/カーボンヒーター/電気ストーブ) 立ち上がり遅い&高気密高断熱で無いと暖房効果が低い(オイルヒーター/パネルヒーター/床暖房) | <ul style="list-style-type: none"> 部分的にしか暖まらない |

■ 暖房機器の効果は「**機器 + 家 + 人**」の組み合わせとなる

○ 使い方が正しくなければ、満足な暖房効果は期待できません。

例えば、オイルヒーターですが、部屋の断熱が高くて、暖房をつけっぱなし……。そうした条件で使わなければ、効果は半減してしまいます。しかも室温が安定しなければ、本体にも負担がかかります。オイルヒーターの消費電力は1,000W程度。ドライヤーとほとんど変わらないレベルです。



| | |
|-----------|--------------------------------------|
| サイズ(mm) | 長さ495 × 幅275 × 高さ665 |
| 色 | ピュアホワイト+マットブラック |
| 消費電力(W) | 1500 |
| 電力切替(W) | 強1500 / 中900 / 弱600 |
| 広さの目安 (畳) | 10 ^{*1} ~13 ^{*2} 畳 |
| 待機電力(W) | 約1.0 |
| コードの長さ(m) | 2.5 |
| 電圧/周波数 | AC100V/50/60Hz |



ヘアードライヤー
ナノケア
EH-NA98

1200 W (ターボ時)

エアコンは高級機のほうが安い？

暖房機器のコスト比較 (3600kJあたり)

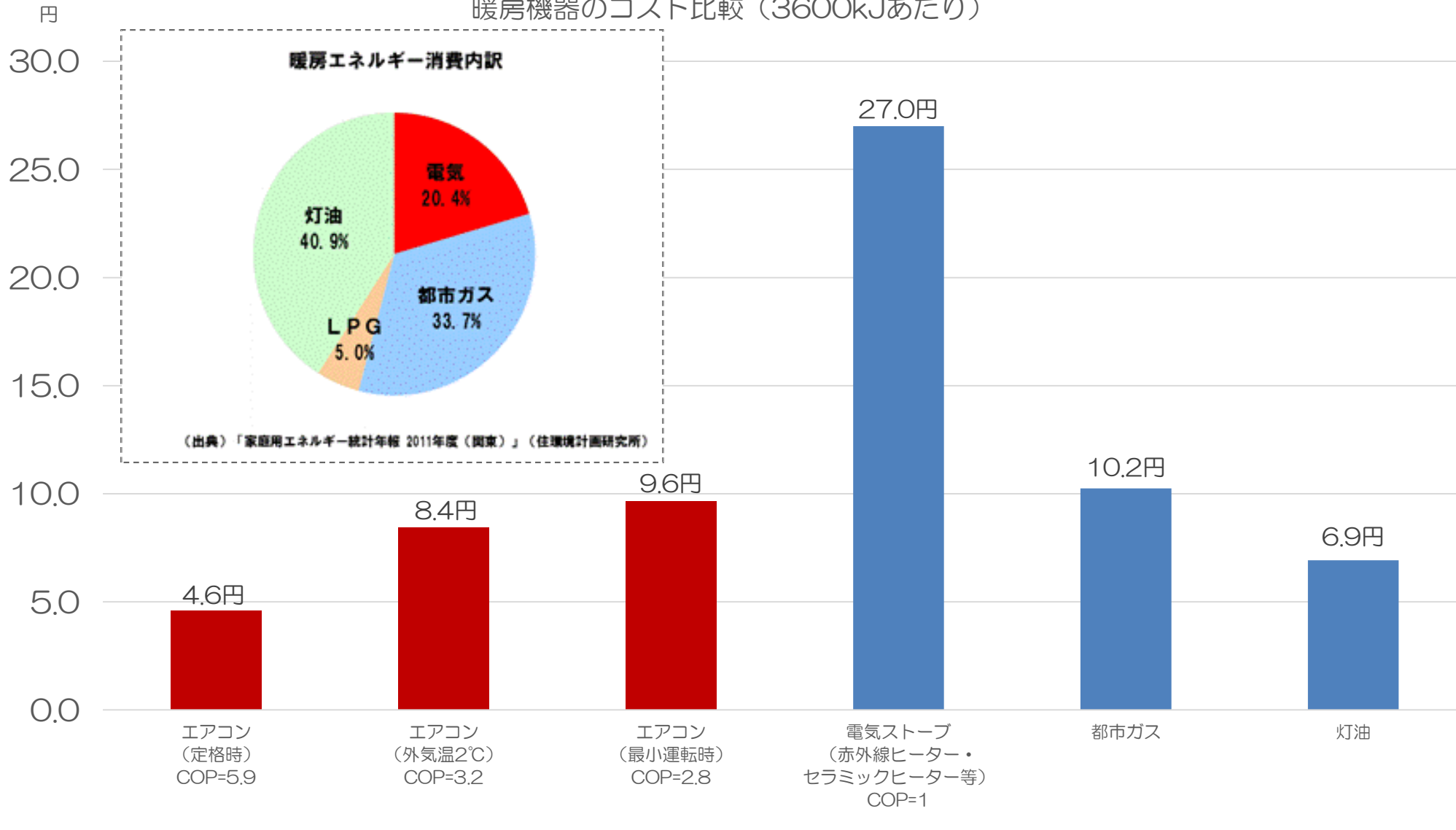

高級機種

冷暖房
とも主に **10** 畳

MSZ-ZW2816(W)(T)
(単相100V・プラグ形式 ㊦)
室外 MUZ-ZW2816

| | | | |
|--------------------------|--------------------------------------------------------------------------------------------------|-------------------------|---------------------------|
| (JIS C 9612:2013) | [寸法規定] | (JIS C 9612:2005) | |
| 期間消費電力量 746kWh |  目標年度 2010年度 | 省エネ基準達成率 124% | 通年エネルギー消費効率 7.2 |

- 色：ウェーブホワイト (W) ・ウェーブブラウン (T)
- 配管長15m/高低差10m

| | 畳数のめやす | 能力(kW) | 消費電力(W) |
|----|------------------------------|------------------------|----------------|
| 暖房 | 8~10畳 (13~16m ²) | 3.6 (0.6~ 6.9) | 670 (105~1980) |
| 冷房 | 8~12畳 (13~19m ²) | 2.8 (0.6~4.2) | 540 (105~990) |

最大暖房能力
6.9kW

オープン価格*

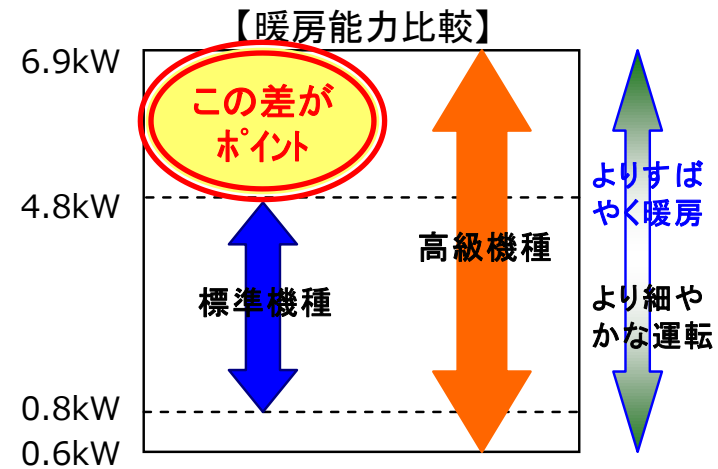

標準機種

冷暖房
とも主に **10** 畳

MSZ-GE285(W)
(単相100V・プラグ形式 ㊦)
室外 MUCZ-G285

| | | | |
|--------------------------|---------------------------------------------------------------------------------------------------|-------------------------|---------------------------|
| (JIS C 9612:2013) | [寸法規定] | (JIS C 9612:2005) | |
| 期間消費電力量 913kWh |  目標年度 2010年度 | 省エネ基準達成率 100% | 通年エネルギー消費効率 5.8 |

- 色：ピュアホワイト (W)
- 配管長20m/高低差15m

| | 畳数のめやす | 能力(kW) | 消費電力(W) |
|----|------------------------------|------------------------|----------------|
| 暖房 | 8~10畳 (13~16m ²) | 3.6 (0.8~ 4.8) | 910 (135~1485) |
| 冷房 | 8~12畳 (13~19m ²) | 2.8 (0.8~3.4) | 800 (165~1080) |

最大暖房能力
4.8kW

オープン価格*

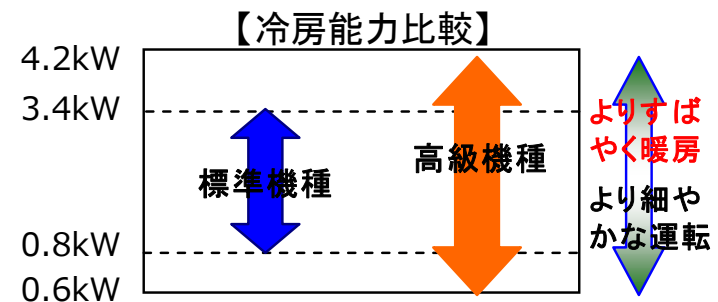

パナソニック

パナソニック 史上最高

足元の温度 **約40℃**^{※1}
(もっとモード時)^{※2}
(通常時は約35℃)^{※3}

温風を
押さえ込む
ビックフラップ

最高
吹き出し温度
約60℃^{※4}
(もっとモード時)^{※2}

床上50mmの温度分布
当社従来フォルムモデル
CS-X404C2

↓

グランエア・フォルムモデル
CS-X406C2

足元気流 くつろぎ時、足元がしっかり暖まる。
パワフルな温風の吹き出しを可能にした「グランエア・フォルム」と一体の、2枚の大きなフラップ。
温風を強力に押さえ込んで舞い上がりを防ぎ、暖かさをしっかり足元へお届けします。

日立

[ゆか暖] ボタンを押すと、もっと足もとを暖める暖房運転を行います。

足もと付近温度
約**36℃**^{※1}

足もと付近温度
最高約**42℃**^{※1}

ダイキン

高暖房機能



高暖房機能で、
お部屋があたたかい。

- ✔ 暖房力
- ✔ スピード暖房
- ✔ 高温風モード (最大60℃)
- ✔ 長時間連続暖房
- ✔ 翌朝暖房

東芝

温風 吹き出しまで わずか 30秒^{※3}

RAS-B406DRにおいて、「ダッシュ」あり設定時。予熱運転により平均360Wの電力を消費します。

床ポカポカ 35℃^{※2}

RAS-B406DRにおいて、「ダッシュ」あり設定時。
(床上5cm中央部の最高温度)

2回の設定が可能

三菱電機

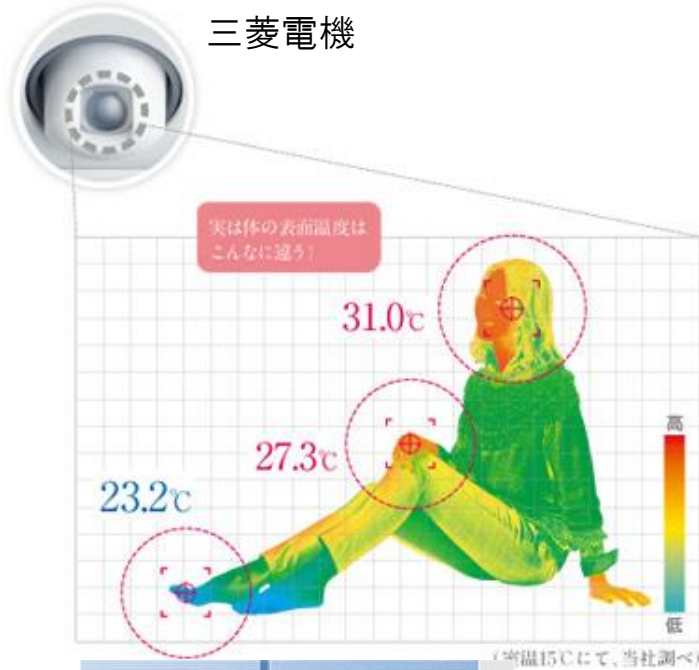

パナソニック

①からだ表面と②周囲の温度を測定。その温度差から放熱量を計算します。



日立

画像カメラ
人の位置・活動量、間取り

300,000画素CMOSイメージセンサー搭載

温度カメラ
人の周囲・天井・床・壁・窓の温度

ものカメラ
ソファ・テーブルなどの位置や形状

NEW お部屋カメラ
床材、下がり壁、吊り戸棚、窓の位置や大きさ



エアコンから離れた、ヒンヤリ感じるフロアリングの足もとも、暖かく

畳

カーペット

フロアリング

他社に先駆けて自動フィルター掃除機能を搭載したのは富士通ゼネラル、今では国内全メーカーが工夫を凝らした自動掃除機能を搭載しているが、掃除機の吸込み機能はパナソニックのみ搭載。



三菱電機

東芝

楽ダストボックス

たまったホコリを掃除機で吸引

気になるダストボックス内のホコリは、付属のお掃除ノズルを使って、お使いの掃除機でサッと吸い取れ、お手入れも簡単です。高所でのパネルの開閉・ダストボックスの取りはずしといった面倒もありません。

スティックタイプ、ハンディータイプなど、一部の掃除機ではお掃除ノズルが取り付けられない場合があります。

ダストボックス
取りはずし
不要

お掃除ノズル

エアコン本体のマーク表示
でお手入れ時期をお知らせ

*写真はRAS-B285R

- 脚立やイスに乗ってのエアコン掃除は結構危ない
- 段差をなくしたり、階段に手すりをつける等のバリアフリーだけでなく、エアコンのフィルター掃除などの家電メンテナンスのバリアフリーが必要

エアコン フィルター等の掃除は大事です！



エアコンの使い方についてダイキンが調査しました。
「日中30分の外出ならエアコンは切るより「つけっぱなし」がお得でした！」
http://www.daikin.co.jp/press/2016/160812_2/index.html

8月の猛暑日・大阪の築10年・南向きマンション
2部屋での検証結果です。

ダイキンからのアドバイスは以下の通り。
『多くの人がエアコンを「こまめに入り切り」するよりも「つけっぱなし」の方が安いと考えているようですが、実際は環境によって大きく左右されるため、どんなときでも当てはまるわけではありません。』

『日中9:00～18:00までの時間帯は、30分程度の外出であれば、エアコンを切るよりも「つけっぱなし」にする方が電気代が安くなりましたが、今回の実験のように外出時間が長くなると、エアコンの運転をOFFにした方が消費電力量は小さくなると言えそうです。』

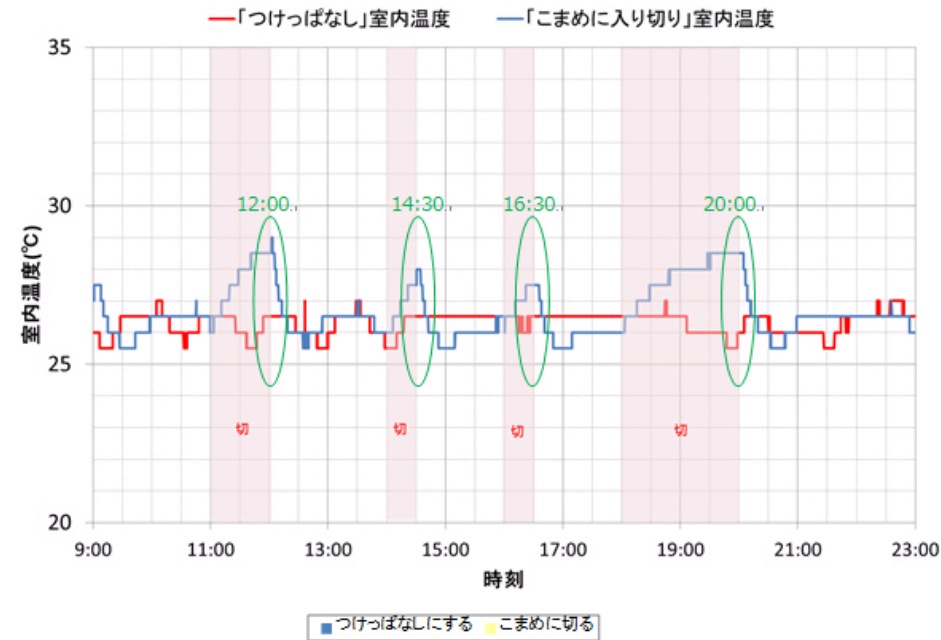

ヒートショックによる死亡事故

入浴中に急死する高齢者数－冬場は夏場の11倍！
主な原因は脱衣室・浴室等の温度低下による「ヒートショック」

平成25年12月2日
地方独立行政法人
東京都健康長寿医療センター

冬場の住居内の温度管理と健康について

<住居内の温度管理によるヒートショック予防>

2011年の1年間で約17,000人もの人々がヒートショックに関連した入浴中急死をしたと推計され、その死亡者数は**交通事故による死亡者数（4611人）を上回ります。**

ヒートショックは医学用語ではないので死亡診断書にヒートショックという用語は出てこず、「溺死」や「病死」と記入されているため、ヒートショックが原因と思われる死亡の正確な統計データはありません。

しかし、家庭のお風呂で溺死する人は年間3,000～4,000人いるという厚生労働省の統計と、2012年に東日本全消防本部の81%の調査協力を得て実施した調査結果から推計すると、上記の数値になると推計されます。

そのうち14,000人ぐらいが高齢者の方だと考えられます。

タテ向き
ならぬ

足元まであつたか

スポット
暖房に
最適!



5' 傾角機能で
足元が
さらに暖かく!

パワフルモード搭載
1,150Wの
ハイパワー!



2.4mの電源コードで利用シーンたくさん!

エアコンとの併用でもっと快適!





扇風機 DCモーターがトレンド

三菱電機



マホガニーレッド
R30J-DT-R

リネンアイボリー
R30J-DT-C

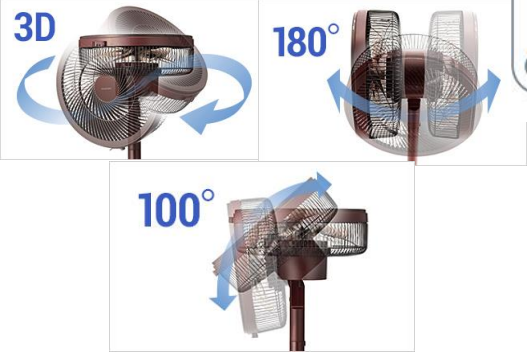

日立



シャープ



パナソニック



※画像はイメージ



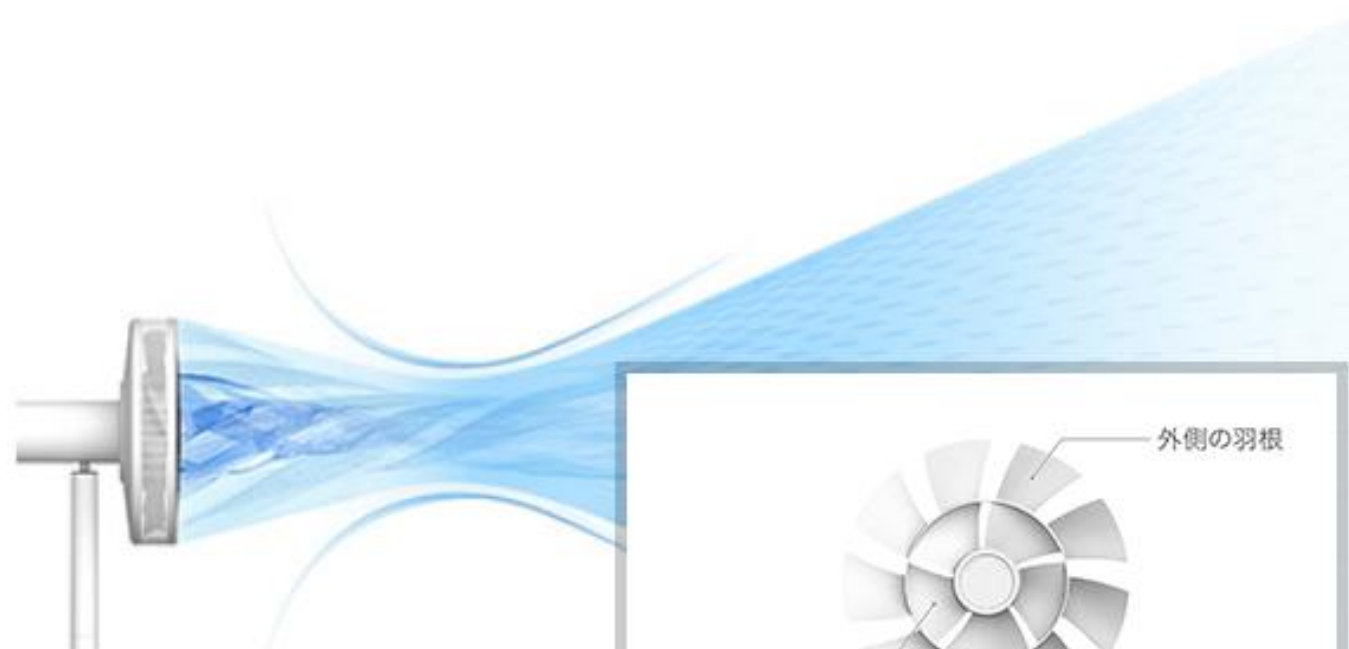

BALMUDA GreenFan Japan (型式:EGF-1560-WG)

二重構造の羽根により、外側からは速い風が、内側からは遅い風が送り出されます。2種類の風は速度差によってぶつかり合い、面で移動する空気の流れとなります。自然界の風の気持ちよさの再現です。

最小運転時わずか1.5Wの省エネルギー性能、羽根の音がほとんど聞こえない静音性能など、先進性能も備えています。専用のバッテリーと組み合わせれば、最大20時間コードレス運転可能です。

約¥36,000

■ ネコも満足！ DCモーターならではの微風



シャープ

アサギマダラ蝶 と アゲハ蝶 2種類の蝶の羽根を応用した

アホウドリ と アマツバメ 2種類の鳥の翼を応用した

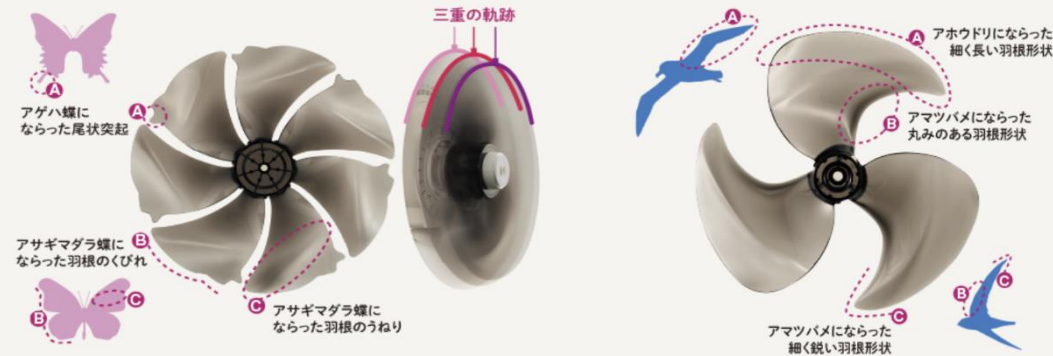
シャープ
だけの
ハイブリッド・ネイチャーウイングシャープ
だけの
ハイブリッド・ネイチャーウイング

羽根が回り始めると、羽根のくびれと尾状突起で三重の軌跡を描き、前で7枚・真ん中で7枚・後ろで7枚の合計21枚羽根相当のなめらかな風を生み出します。

ドウシシャ カモメファン

風質の良さ

やわらかく
伸びやかな風

カモメに学ぶ、自然の風。

風の到達距離
17m

kamomefan

カモメに学ぶ、自然の風。

カモメの羽を模した7枚の羽根が特徴の「カモメファン」。自然の生物のメカニズムを応用したバイオミミクリー（生物模倣）を取り入れ、流体力学に基いて開発された「カモメ羽根」とDCモーターによって、**遠くまで届くのに柔らかい風**を実現しました。そしてそれは同時に、電気代が1ヶ月で約10円（風量最小時）という**省エネ性能の高さ**にもつながっています。

家庭内の安全確保は家電が第一（リコール+長期使用の不安払拭）

標準使用期間アラーム ▲ 標準使用期間の終了

登録された家電のうち、長期使用製品安全表示制度の対象家電に表示されます。ただし、長期使用製品安全表示制度に関する情報が正しく入力されている場合のみの表示となります。

※表示設定は家電アシストトップにある「通知設定」から行うことができます。

安全点検アラーム ▲ 法定点検の開始

登録された家電のうち、長期使用製品安全点検制度の対象家電に表示されます。ただし、長期使用製品安全点検制度に関する情報が正しく入力されている場合のみの表示となります。

※安全点検アラームの消去は、家電の詳細ページの「安全点検表示を消去する」で行うことができます。

長期使用製品安全表示制度の対象製品

- ・ 扇風機
- ・ エアコン
- ・ 換気扇
- ・ 洗濯機（洗濯乾燥機を除く）
- ・ ブラウン管テレビ

独立行政法人製品評価技術基盤機構
NITE(ナイト)に通知された製品事故情報において扇
風機の火災を伴う事故は平成21年度～平成25年度
の5年間に101件)ありました。



長期使用製品安全点検制度の対象製品

- ・ 屋内式ガス瞬間湯沸器（都市ガス用）
- ・ 屋内式ガス瞬間湯沸器（LPガス用）
- ・ 屋内式ガスバーナー付ふろがま（都市ガス用）
- ・ 屋内式ガスバーナー付ふろがま（LPガス用）
- ・ 石油給湯機
- ・ 石油ふろがま
- ・ 密閉燃焼（FF）式石油温風暖房機
- ・ ビルトイン式電気食器洗機
- ・ 浴室用電気乾燥機

コンセント 廊下へのコンセント敷設(バリアフリー等)

マグネット付きコンセント
転ばないためのコンセント

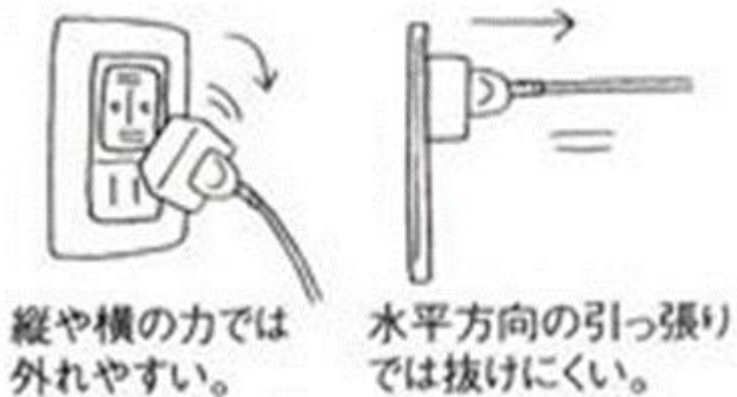
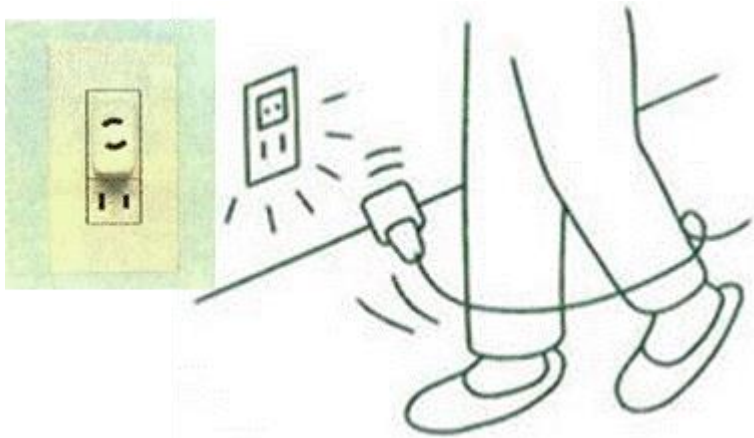

壁スイッチのカバー内のコンセント
かがまずにさせる掃除機のコンセント



スイッチハンドルを
あけた状態



保安等

懐中電灯にもなります



WTF40854WK

かってにナイトライト+保安灯

廊下で

人が近づくと自動点灯、
人がいないときは消灯。
また、停電時には自動点灯します。

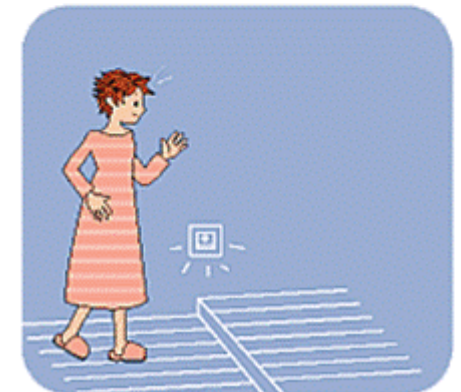

適切な湿度を保つ

加湿器

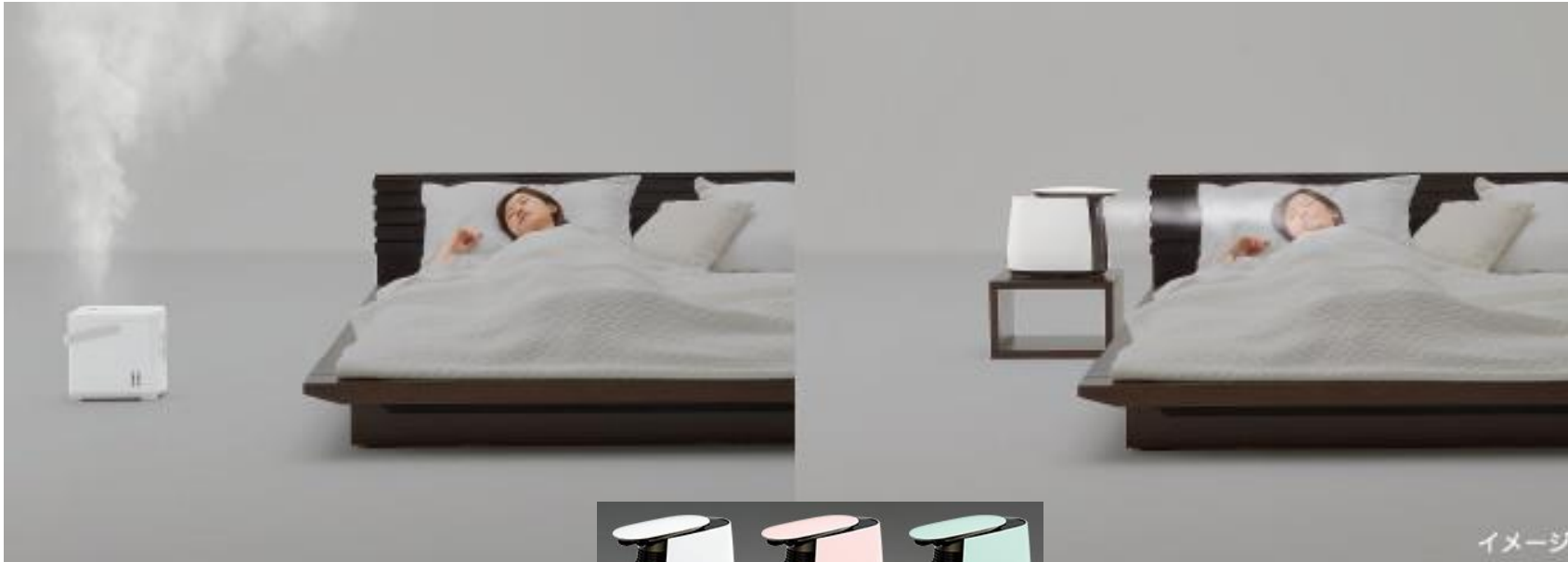

イメージ

常温風

蒸気の上昇を抑え、約50~75cm先に蒸気をお届け。

蒸気混合

高温蒸気と常温風を混合して低温蒸気に。

潤い空間

顔周辺の直径約30cmの潤いを一晩中キープ。

低温蒸気

吹き出し温度約45℃の低温蒸気。

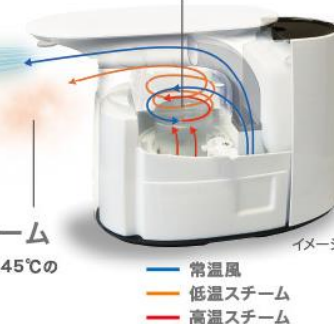

イメージ

「部屋」全体を加湿するから、潤いが直接届きにくい…。

湿度
30% 60%
*部屋の広さ6畳相当、室温20℃、相対湿度30%で運転した場合(運転開始から5分後)。

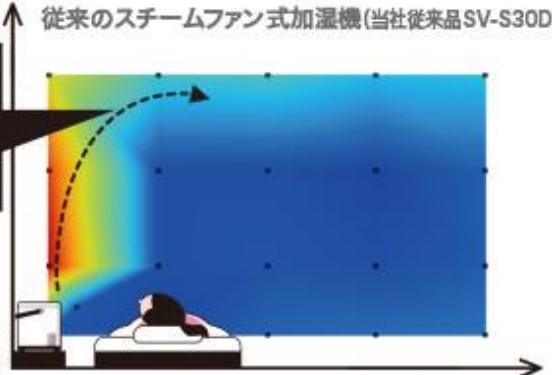

温度が高い蒸気は、天井へ向かって上昇。

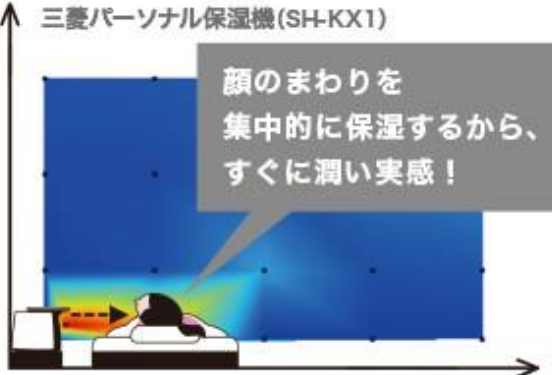

顔のまわりを集中的に保湿するから、すぐに潤い実感！

低温蒸気で、顔のまわりをつつみこみます。

【三菱電機 パーソナル保湿機 SH-KX1 】

約¥25,000

ダイキン工業

加湿ストリーマ空気清浄機



■ウイルス抑制性能

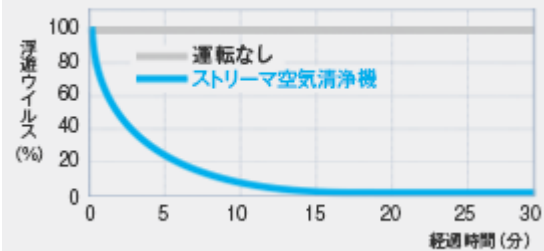

■浮遊カビ菌抑制性

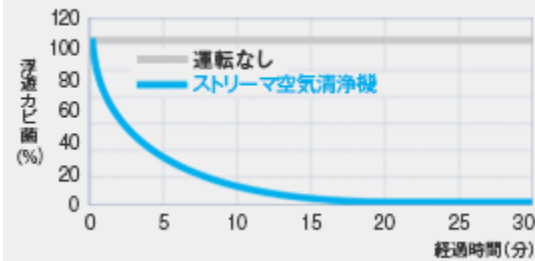

■細菌抑制性能

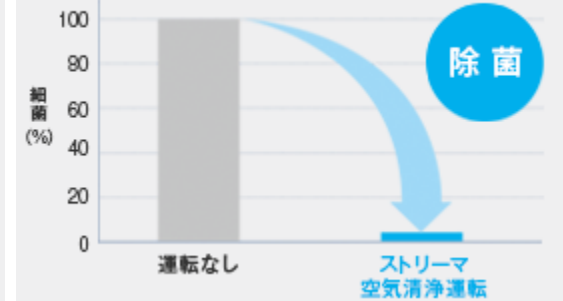

シャープ

加湿空気清浄機

イオン濃度
約2倍^{*1}以上

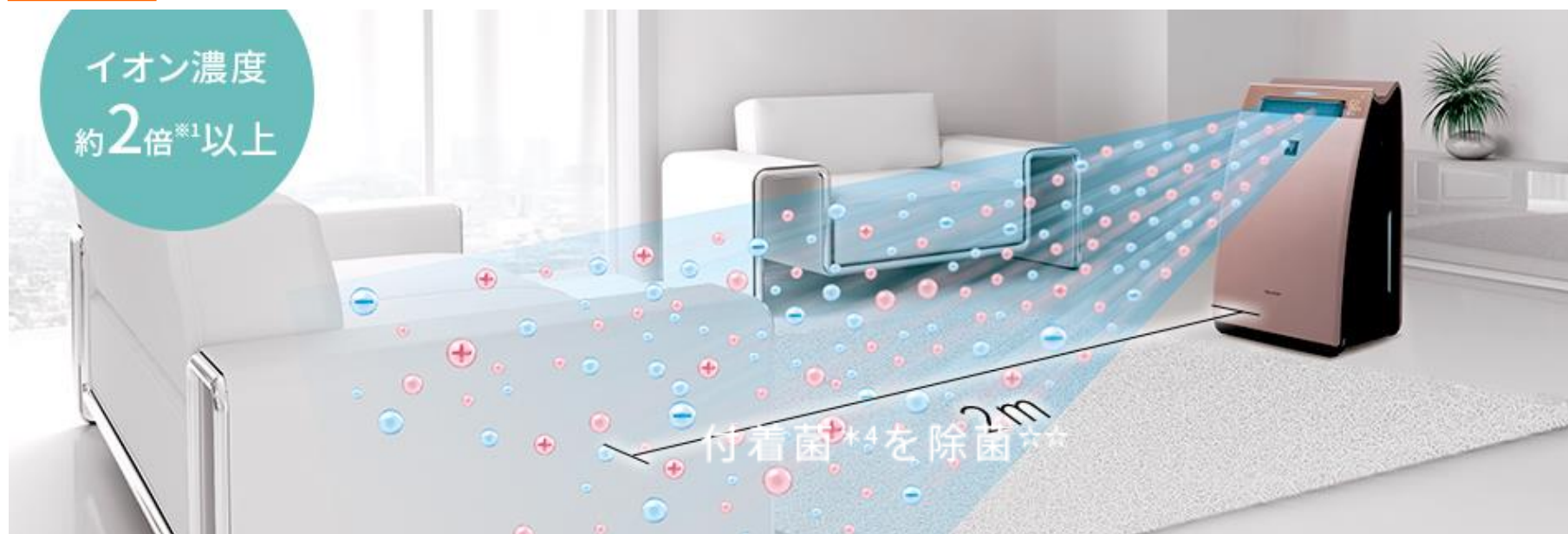

付着菌^{*4}を除菌^{**}

約25m³（約6畳相当）の試験空間で、前吹出口から約2.5mの位置での約8時間後の効果です。



片手で持ちやすい



ハンドルがスタンドに



奥まで手が入る!

常温放置
00:48.46

46.8°Cで加熱
00:48.46

ダニの活動と温度の関係

51.1°Cで加熱
00:48.46

54.6°Cで加熱
00:48.50

最新機種の特徴

三菱電機



■敷ふとんの暖まりイメージ
(ふとんあたたため:約30分の場合、シングルふとん乾燥:約45分の場合)

ホース使用时(ふとんあたたため)

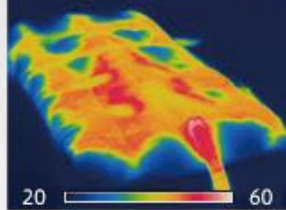

マット使用时(ふとん乾燥)

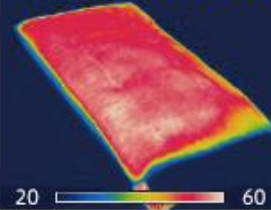

暖まりイメージは、運転時間経過直後に乾燥マット、掛ふとんを外した状態で撮影したものです。(室温20℃の場合)

日立



パナソニック



象印





調理家電の 選び方&使い方

冷蔵庫

買替効果のケーススタディ

暮らしのサイズに合わせれば
省エネも効果的に



24時間365日働き続ける冷蔵庫は、家電の中でも最大の消費電力量。生活スタイルに合わせて容量や特長を選ぶことで、大幅な省エネが期待できます。

一般財団法人家電製品協会
「スマートライフおすすめBOOK」から転載しています。）

* 定格内容積401～450Lの9年前冷蔵庫と最新冷蔵庫の比較

省エネ性能の推移 (401～450Lの例)
(年間消費電力量)

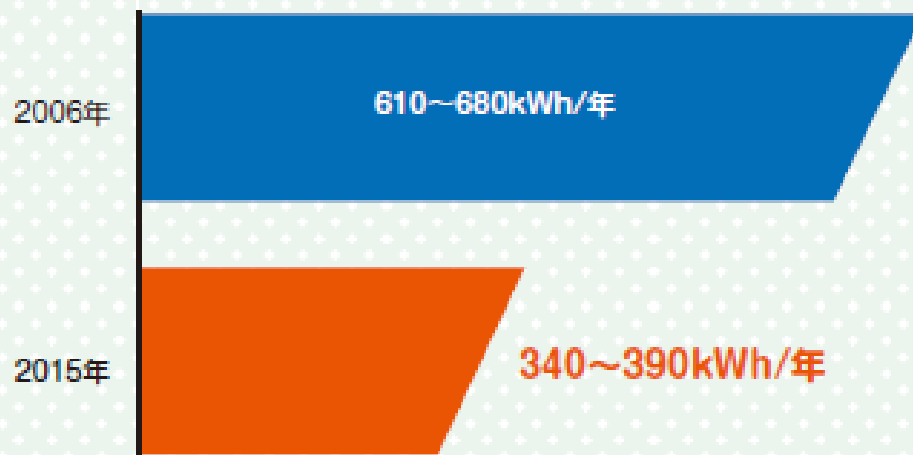

このデータは特定の冷蔵庫の年間消費電力量を示したものではありません。各年度毎に定格内容積401～450Lの冷蔵庫の年間消費電力量を推定した目安であり、総をもたせて表示しています。

JIS C 9801-3 : 2015による
出典：一般社団法人 日本電機工業会

●【電気冷蔵庫】年間消費電力量の推移 (kWh/年)

※ 省エネ性能カタログ夏版・冬版の単純平均値 出所：省エネ性能カタログ

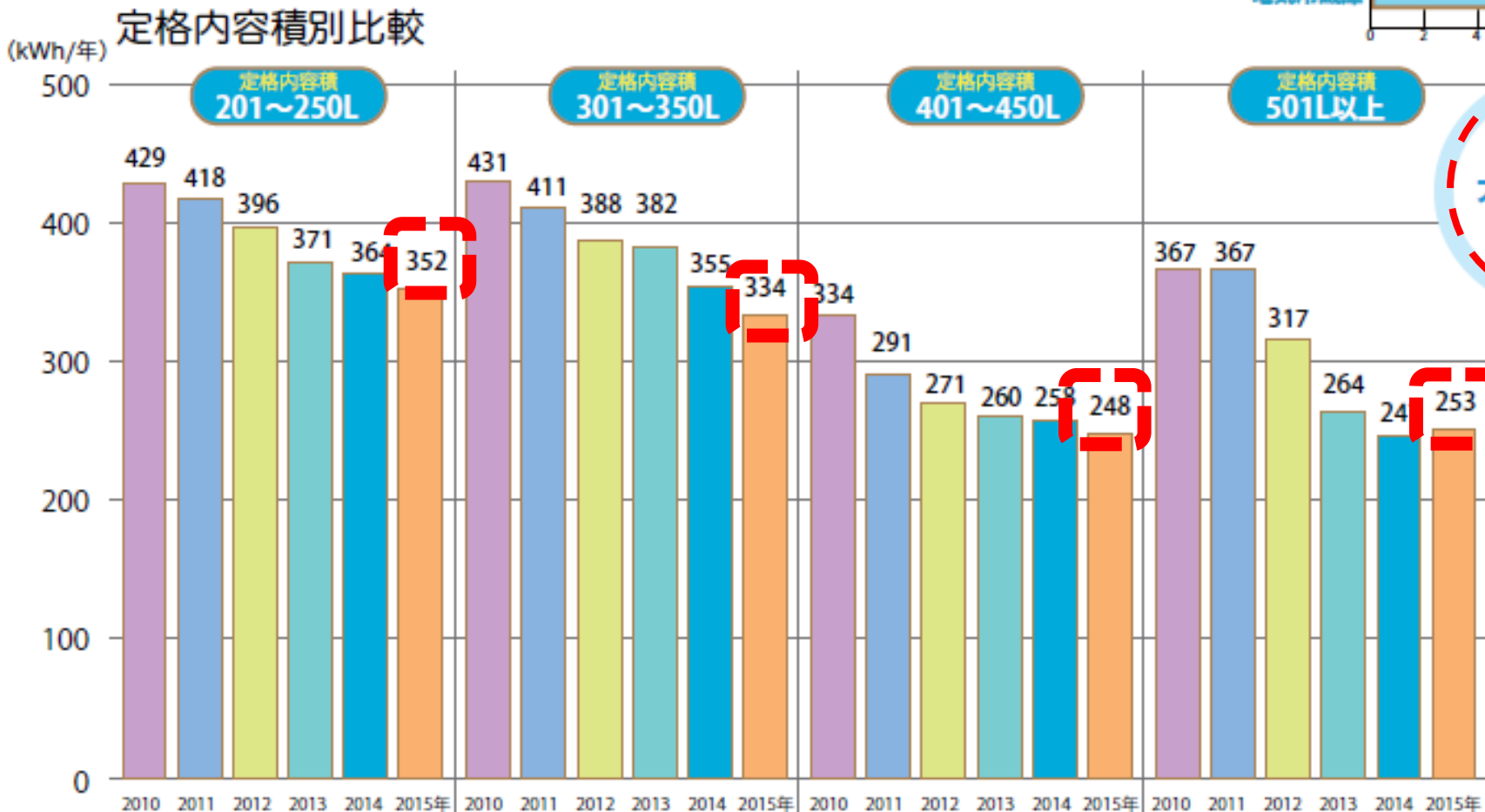

容積は
大きくても
省エネ!

一般的に、容積が大きいほど年間消費電力量は大きくなりますが、インバータ制御や真空断熱材を導入した製品は、省エネ性が高くなっています。

【電気冷蔵庫】平均使用年数 (年)

出所：内閣府 消費動向調査 (H28.3月実施分)



年間消費電力量は、日本工業規格旧 JIS (JIS C9801 : 2006 「家庭用電気冷蔵庫及び電気冷凍庫の特性及び試験方法」) に基づき測定された年間消費電力量 (kWh/年) を整数で表示しています。(定格周波数が 50 ヘルツ・60 ヘルツ共用のものは、それぞれの周波数で測定した数値のうち大きいものとします。また、切替室があるものは、それぞれの状態で測定した数値のうち大きいものとします。)

省エネ性能の庫内容量による違い(例)

プレミアム フレンチ モデル

517L

MR-WX52A (W) (P) (BR)

オープン価格※ **¥330,000**

2021年省エネ基準達成率 **104%**

年間消費電力量 (50Hz/60Hz) **270 (kWh/年)**



370L

MR-C37Z (W) (P)

オープン価格※ **¥230,000**

左開きタイプ MR-C37ZL (W) (P)
冷蔵庫内は右開きと同仕様です。

2021年省エネ基準達成率 **63%**

年間消費電力量 (50Hz/60Hz) **550 (kWh/年)**



168L

MR-P17Z (S) (B)

オープン価格※ **¥130,000**

2021年省エネ基準達成率 **88%**

年間消費電力量 (50Hz/60Hz) **350 (kWh/年)**



大きいと電気代がかかるわけではない！

設定温度の再確認を

庫内の設定温度を「標準（中）」にしておけば、1年中自動で温度調節をしてくれます。さらに冬場や食品の入れ具合に応じて設定温度を「弱」にすると、設定温度を「標準（中）」と比べて一日あたりの消費電力量が約18%（0.30 kWh）削減されます。

設定の違いによる消費電力量

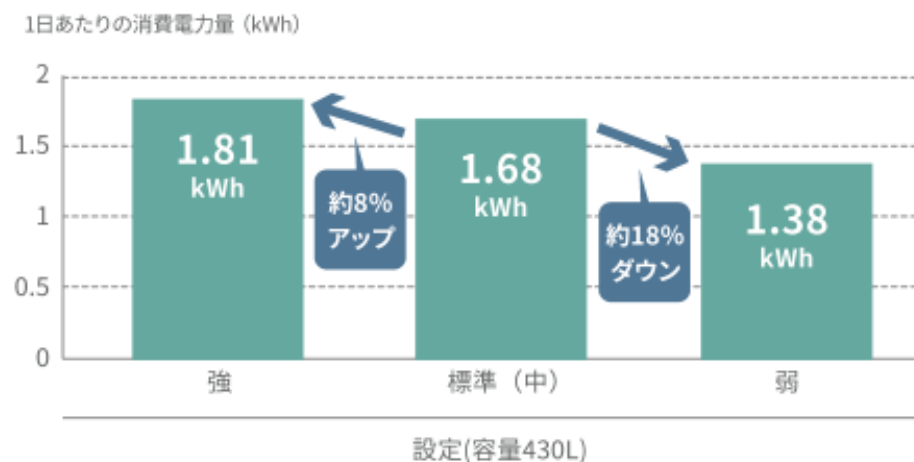

各設定における庫内温度

容量430L

| 設定 | 強 | 標準 (中) | 弱 |
|-----|-------|--------|-------|
| 冷蔵室 | 1.7 | 4.5 | 5.5 |
| 冷凍室 | -19.8 | -18.6 | -17.2 |

※消費電力量は庫内の状況、扉開閉、温度設定により大きく変わります

冷蔵庫 三菱電機の特徴

キーワード:「おいしさ」と「使いやすさ」で家事をもっとラクに楽しく

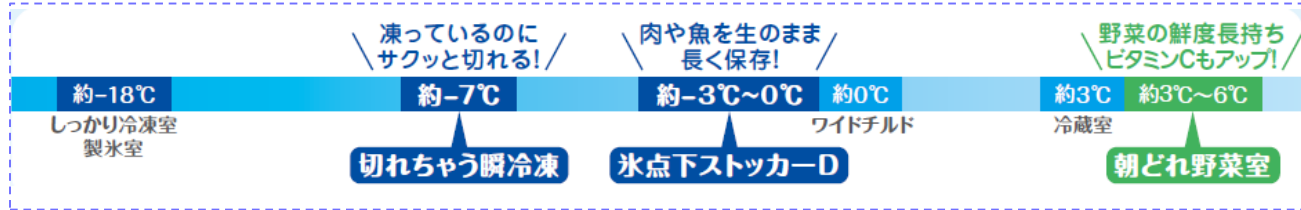

氷点下ストッカー-D
保存期間の目安: 約3日~1週間

ワイドチルド

ガラスシェルフ

**セパレート
ガラスシェルフ**

タッチdeアシスト

オートクローザー



切れちゃう瞬冷凍
保存期間の目安: 約2週間~3週間



しっかり冷凍室
保存期間の目安: 約1ヶ月



まるごとクリーン清氷



朝どれ野菜室



業界初 ※3(国内家庭用冷凍冷蔵庫において)

※1 **ビタミンCアップ** 3色LEDの光の力で保存している間にビタミンCや甘みがアップ!
ビタミンCが手軽にとれる!

普段不足しがちなビタミンCを手軽においしくとることができます。

※2 保存しておくだけでビタミンCアップなんてうれしい!!

家族みんなの健康的な食生活をサポート!

冷蔵庫 シャープの特徴

キーワード: 主婦の声から生まれたこのカタチ『野菜室は真ん中』&『冷凍室は大容量』

- 

大容量冷凍室
メガフリーザー
- 

重たい野菜も取り出しやすい
野菜室が真ん中
- 

乾燥を抑えて鮮度を守る
ステンレス・ミスト冷蔵室
- 

キレイな冷気で清潔保存
プラズマクラスター
- 

上手に節電
エコ技



湿度
野菜全体のうるおいを保つ
「うるおいガード」

温度
安定した低温コントロール
(約2~5℃)
「輻射5面冷却」

イメージ

4切り名人



自由に仕切れて
使い勝手は抜群!
私も“料理の達人”に
なれそう!

パッケージを立てて入れられるから、
見やすいし、効率がいい!

サイズがバラバラでも
キレイに区分けできる!

■「センターピラーレス」フレンチドア

センターピラーを必要としない独自構造で、電気のムダを抑えます。

センターピラーとは…
左右のドアの隙間を埋める柱。冷気もれ・露つきを抑えるためにヒーターを内蔵し、電力を消費します。

- SJ-GT55B/GT50B/GT47B/GF60B/GF50B/XF47B/XF44B/G61Xに採用。

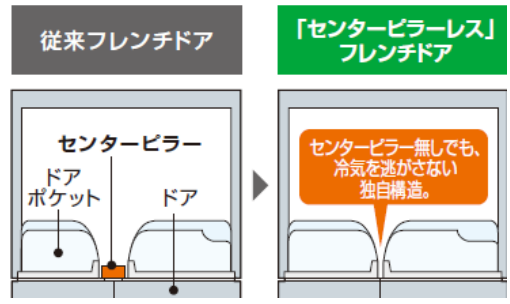

耐震ロック



対震ロックレバー

揺れを感じると、レバーが下りてドアをロックします。(左右同じ構造です。)

揺れが収まると、自動的にレバーが上がり、ロックは解除されます。

どうしてロックできるの?

対震ロックレバー

冷蔵庫本体

ドア

「対震ロック」が動作

対震ロックレバー

冷蔵庫本体

ドア

ロック時

キーワード: 真空の力で鮮度と栄養素を守る。チルドも、野菜も、冷凍も、おいしく保存

真空チルド

鮮度と栄養素を守っておいしい

凍らせず 風味を損なわない
酵素の働きを抑制 鮮度が長持ち

肉・魚が凍らない 約-1℃ (真空低温設定)

プラチナ触媒

日立だけの【真空構造】

※1 当社調べ。3日間保存後のK値、栄養素の残存率で見えています。冷蔵室保存に比べて。



新鮮スリープ野菜室

みずみずしさと栄養素が長持ち

呼吸活動を抑制 栄養素の減少を抑える

プラチナ触媒

野菜室まるごと新鮮

※2 当社調べ。7日間保存後の水分と栄養素の残存率で見えています。2013年度商品R-G6700D「うるおい野菜室」に比べて。



デリシャス冷凍

旨みや栄養素の減少を抑えておいしい

自動ですばやく冷凍

※3 当社調べ。10日間保存後の牛肉のドリットとブロックリーのビタミンCの減少量で見えています。通常冷凍と比べて。



■ロールケーキ (3日間保存後)

| 冷蔵室 | 真空チルドルーム |
|-------------------------------------------------------------------------------------|-------------------------------------------------------------------------------------|
|  |  |
| 乾燥して固くなっている | 乾燥が抑えられ、ふわふわ |

■スライスハム (3日間保存後)

| 冷蔵室 | 真空チルドルーム |
|-------------------------------------------------------------------------------------|-------------------------------------------------------------------------------------|
|  |  |
| 端が乾燥してめくれている | 乾燥が抑えられている |

真空ポンプ+耐圧・密閉構造で真空を実現

日立独自の小型設計真空ポンプ 空気を吸い出す

約0.8気圧に保つ

耐圧・密閉構造



耐圧ドア構造 ※イメージ図

ロックハンドル

アルミトレイ

ルーム内の空気を小型の真空ポンプで吸引して約0.8気圧の真空環境を実現。さらに、密閉構造なのでルーム内の水分を逃さず、食品の乾燥も抑えます。

低酸素で酸化を抑える

| 冷蔵室 | 真空保存 |
|-------------------------------------------------------------------------------------|-------------------------------------------------------------------------------------|
|  |  |
| 栄養素が酸化されて減少 | 酸化を抑えて 栄養素の減少を抑制 |

約0.8気圧で酸素 約20%減

※イメージ図

真空のチカラで、鮮度と栄養素を守る。

日立は **エコに** 真空チルド をたし算

真空は日立だけ

プシュー

注1 国内の家庭用ノンフロン冷凍冷蔵庫において、2016年7月21日現在。

日立独自の【真空構造】
約0.8気圧の真空環境で食品の酸化を抑えて、鮮度と栄養素を守る



冷蔵庫 東芝の特徴

キーワード: 省スペースなのにたっぷり入る「マジック大容量」

マジック大容量

置きやすい幅 **68.5 cm**

今よりたくさん入るのに、今のスペースに置ける。

野菜室がまんなか

毎日の使いやすさを考えたら、やっぱり野菜室がまんなか。

ツイン速鮮チルド

肉・魚など、生鮮食品の鮮度とおいしさが長持ち。探しやすい2段式。

かがんで大変

野菜室
1日の扉開閉数は冷凍室に比べ **約1.7倍**^{*1}
(平均1.2回)

使いやすい冷蔵室

大容量をさらに生かす、使い勝手と整理整頓の工夫。

冷凍室・製氷室

すっきり整理して、たっぷりストック。しっかり冷やして、鮮度長持ち。

省エネ

大容量だからこそ、がっちり節電して、省エネ生活。

■冷蔵庫を上から見た図

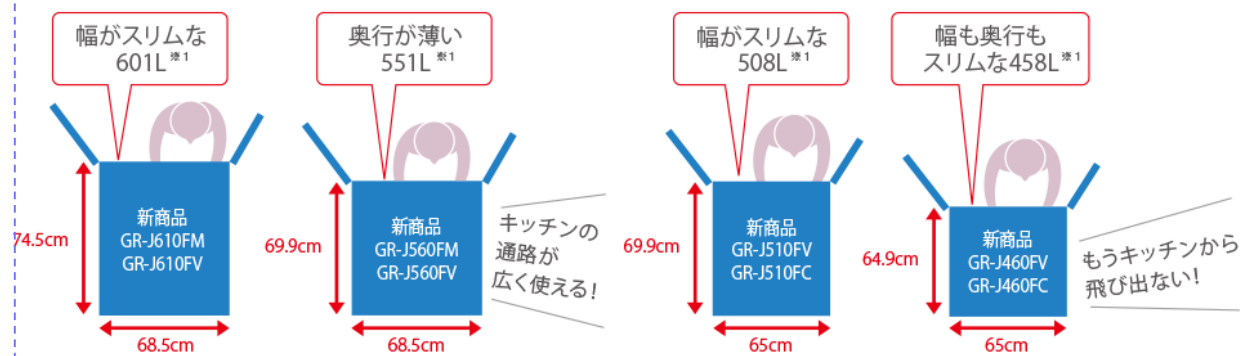

パナソニックの特徴

キーワード: 新鮮な食材で、家族の時間を新鮮に「ふだんプレミアム」



ナノイー



ナノイー



冷蔵室

エコナビ ECONAVI

微凍結パーシャル

製氷室・新鮮凍結ルーム

ワンダフルオーブン
冷凍室

ワンダフルオーブン
Wシャキシャキ野菜室

野菜室・冷凍室を大容量にするトップユニット方式

コンプレッサーを冷蔵室最上段奥のデッドスペースへ移動したことで、野菜室・冷凍室の奥行が広がりました。

当社トップユニット非採用機種

当社トップユニット採用機種

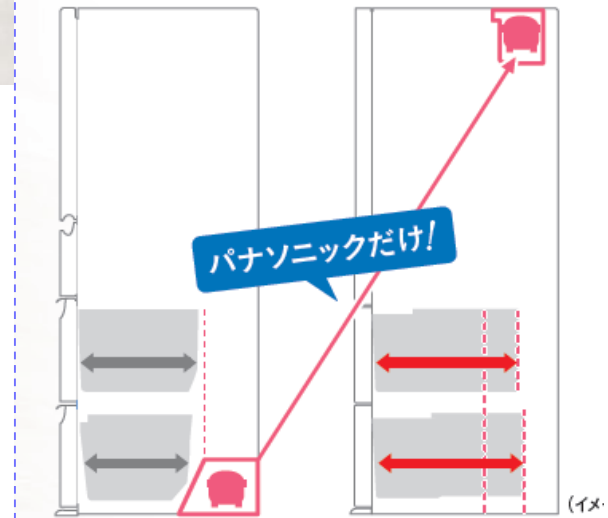

レール位置を下げたことで、デッドスペースを食品収納スペースとして活用できます。

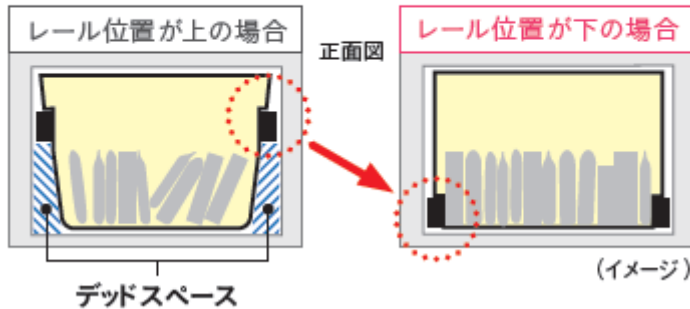

じゅうたんは「強」、フローリングは「弱」と吸い込みパワーを使い分けましょう

取れるゴミの量は、フローリングや畳の場合、吸い込みモードを「強」にしても「弱」にしてもほとんど変わりませんが、じゅうたんの場合は、フローリングや畳に比べてゴミの取れ方が少なく、吸い込みモードにより違いがあります。消費電力量は、どの床材においても、「弱」で掃除すると「強」で掃除をした場合に比べて約1/3~1/4の省エネになります。

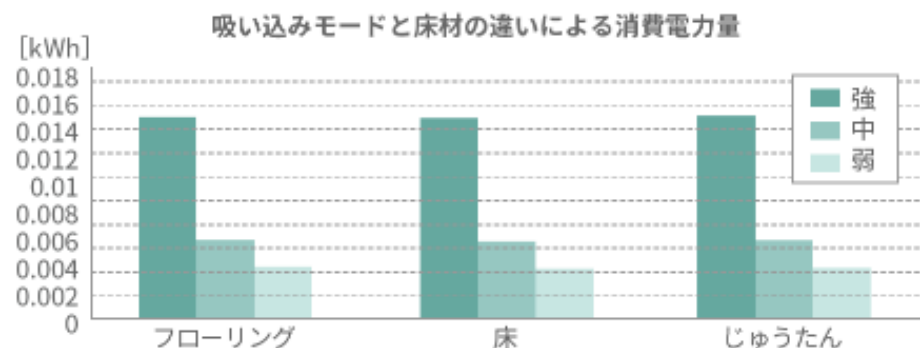
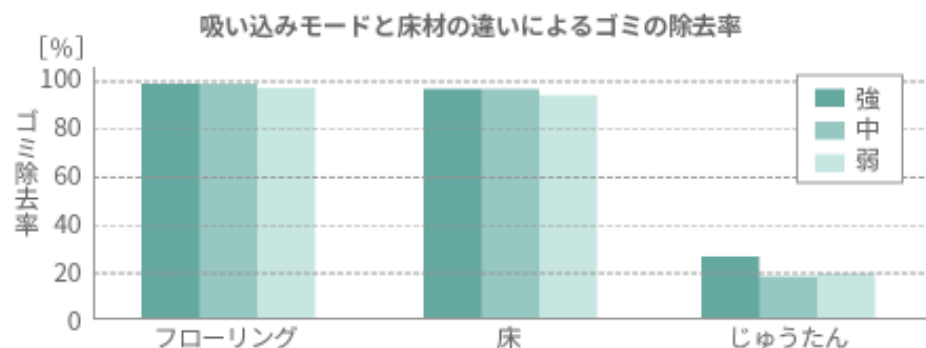

※3回試験を実施し、平均値を測定しました。

※吸引モードは、機種により異なるため、便宜上吸引力が強いと思われるモードより「強・中・弱」と表現しました。

省エネモードを活用して消費電力量を抑える

液晶テレビやプラズマテレビには、視聴時の消費電力を抑える「省エネ機能」を搭載している機種が多くありますので、上手に活用しましょう。例えば、部屋の明るさに合わせて自動的に画面の明るさを調節する「省エネモード」などがあります。また必要な時以外はスイッチオフを心掛けましょう。

※メーカー、機種により呼称が異なる場合があります。また、一部機能のない機種があります。詳しくは取扱説明書をご覧ください。

調理家電の 選び方&使い方

トースター

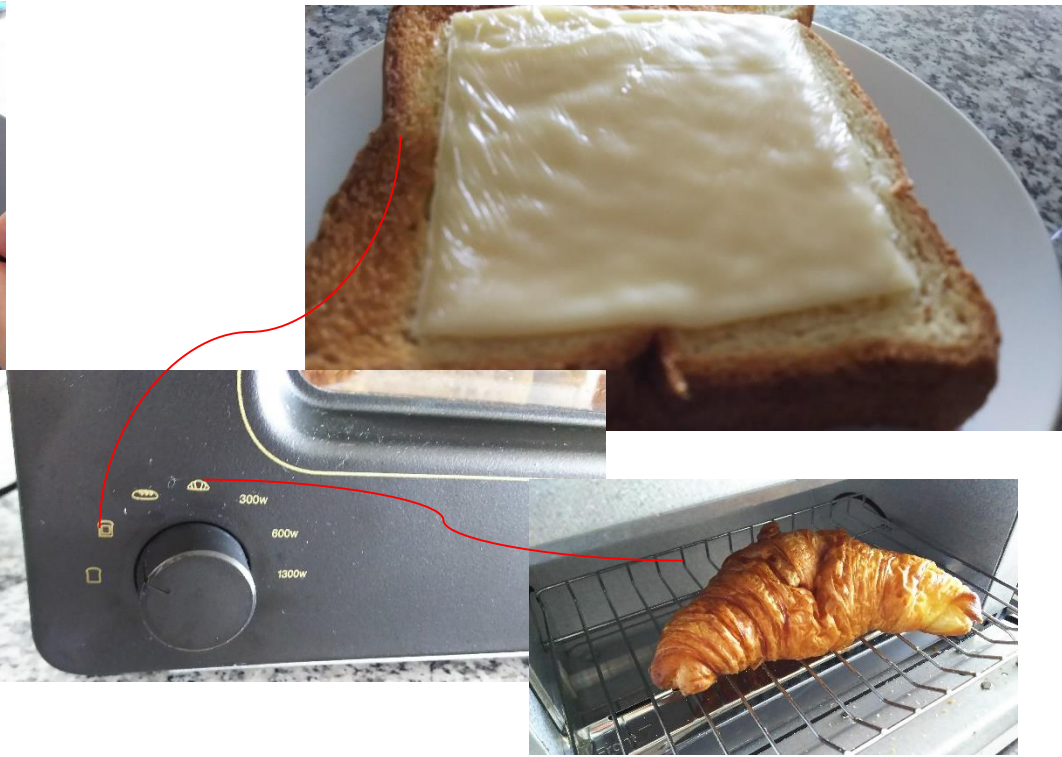

BALMUDA The Toaster (型式:K01A-KG)

「世界一のトーストが焼けるトースター」を作ったというメッセージ!

最高のおいしさを実現するためにトースト、チーズトースト、フランスパン、クロワッサン、クラシックの五つのモードを搭載しています。特にチーズトーストではスチームの力で、チーズの水分と風味をたっぷりと残したまま、絶妙な焦げ目をつけます。

また、ベーカリーで買ってきたパンを温め直すことが得意です。スチームと完璧な温度制御で、焦がさずに中まであつあつに温めることができます。

約¥25,000

お手入れ

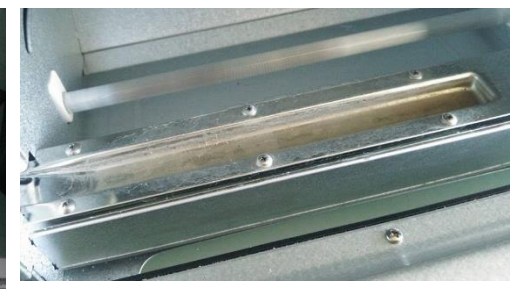



ウォーターオープン専用機 ヘルシオ グリエ
AX-H1-R(レッド系)

<お惣菜の脱油^{※4}>



<ノンフライ調理^{※5}>

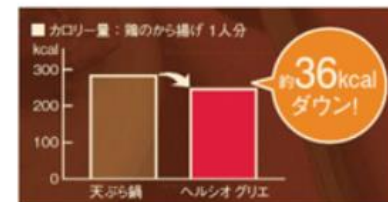

<モーニングセット>
異なる食材も一緒に調理



■過熱水蒸気による調理(概念)

step.1



水を入れた水タンクをセット。

step.2



過熱水蒸気パワーを選ぶ。

step.3



時間を設定し、加熱スタート。

冷凍であっても
上手に加熱

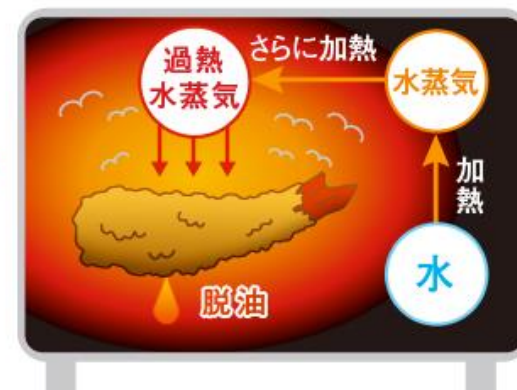

調理家電の 選び方&使い方

炊飯器

タイガー魔法瓶の特徴

キーワード: 食卓に、温もりの魔法を。

土鍋IH炊飯ジャー



ふっくらおいしい
土鍋ごはんを味わう

IH炊飯ジャー



高火力で一気に過熱するので
よりふっくらとしたごはんに

マイコン炊飯ジャー



簡単操作で手軽に美味しく

「プレミアム本土鍋」+「大土かまど」の二重発熱構造

口絞り構造による熱対流「プレミアム本土鍋」

新しく採用した口絞り構造により、熱対流がふた部と内釜の間に蒸気のふたをつくって効果的な加熱を生み出します。



釜全体を効果的に加熱「遠赤大土かまど」

本土鍋を覆うタイガー独自の土かまどを大型化。「遠赤大土かまど」がIH発熱をしてプレミアム本土鍋にしっかり熱を伝えます。



可変W圧力

1.25気圧の圧力をかけてねばりともちもちした弾力を引き出します。炊きあげ直後に1.05気圧まで減圧し、高温炊きあげにより、ごはん粒を炊きしめ、べたつきをおさえたしっかりとしたごはん粒に仕上げます。

迷わず、らくに操作 モーションセンサー&タッチパネル



モーションセンサー



近づくと人を感じて表示が点灯します。

ごはんの仕上がり調整ができる「米(マイ)チューニング」機能

表面6層コート仕上げ

表面6層コートと土鍋素地がそれぞれの役割をもって、本土鍋が持つ蓄熱性と強火力沸とうを高めて香ばしく、おいしいごはんを炊きあげます。

蓄熱性と強火力沸とうを高める

表面6層コート仕上げ

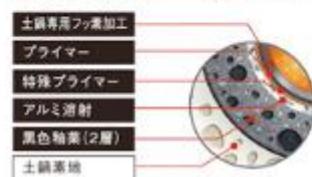

イメージ図

大土かまどの厚さ
最大約4.5mm

内釜外側の温度
最大約280度



大小2つの圧力ボール
による独自の可変機能
(1.25気圧→1.05気圧)



ふた丸洗い

わたしの
tacook
スペシャルコンテンツ
レシピ
▶ わたしのtacook詳細へ

みんなの
tacook
製品情報
レシピ
▶ みんなのtacook詳細へ

おとなの
tacook
製品情報
レシピ
▶ おとなのtacook詳細へ

同時調理で

時短 **節電** **クッキング。**

クッキングプレート + 内なべ で 同時調理!

- 1 洗ったお米をセット
- 2 メニューの材料をセット
- 3 炊飯キーを押せばあとはおまかせ。おかずもごはんも同時にできあがり!

ふたりの
tacook
シンプルなたたずまい

NEW

クッキングプレート (とっ手つき)

内なべ

写真は JKT-J型

(同時調理の炊飯は、3合炊きは0.5～1合、5.5合炊きは1～2合、1升炊きは2～4合の「白米」メニュー限定です。)

同時調理 のしくみ

炊飯器の蒸気がクッキングプレートの中の食材を加熱調理します。

クッキングプレート (調理)

内なべ (炊飯)

イメージ図

ごはんに味がうつらない
クッキングプレートは底面に穴がないので、調理の汁気が下に落ちません。

ごはんがつぶれず、ふっくら。
上段で調理、下段で炊飯と分かれているので調理の具材でごはんがつぶれることはありません。

キーワード:「誰もが満足するごはん」を目指すと、昔の炊き方にたどり着きました。

③ 圧力IH炊飯ジャー



ごはんのうまみと粘り&弾力を引き出す圧力炊飯。美味しさこだわる方はこちら。

② IH炊飯ジャー



内釜自体が発熱し、強い火力で炊き上げるIH炊飯。炊飯ジャーの定番はこちら。

① マイコン炊飯ジャー



シンプルで使いやすい機能をお探しの方はこちら。

南部鉄器
極め羽釜®

象印の「極め羽釜」が
数年の時を経て
さらなるおいしさを実現し
再登場しました。
このおいしさは
まさに象印の夢でした。

この国にまた、
おいしい羽釜が
誕生しました。

どんなお米の銘柄も、好みの食感に進化する。

前回炊いたごはんの感想を入力すると、炊き方を微調整します。
最大121通りの炊き方ができ、お米の銘柄や季節にかかわらず、好みの食感へ進化します。

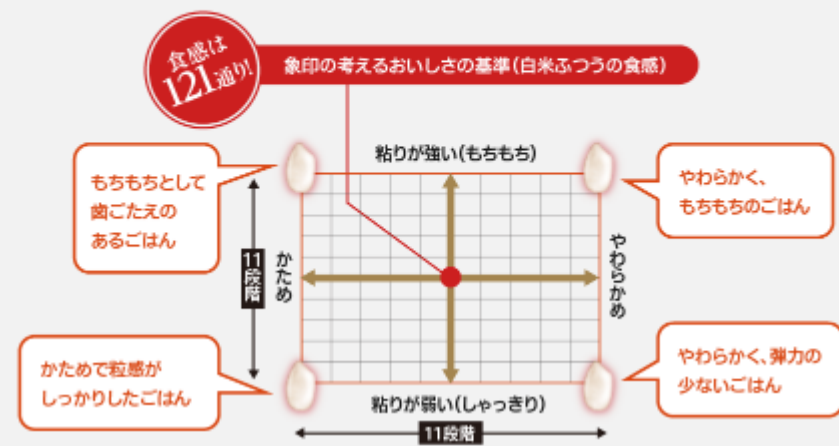

40時間までおいしく保温できます。

たかいごはんを食べたい方におすすめの「高め保温」と、保温しない「保温なし」も選択できます。
*メニューによって異なります。取扱説明書をご確認ください。



キーワード:「本炭釜」でよみがえる、かまどごはん

本炭釜シリーズ

本炭釜 New
KAMADO

● NJ-AW107

十周年「本炭釜」の集大成。
かまどごはんがよみがえる^{※1}。

※1 かたさと含水率



本炭釜 New

● NJ-VW107
NJ-SW067

純度99.9%の炭^{※2}と
連続沸騰で炊く。

*画像はNJ-VW



炭炊釜シリーズ

蒸気レスIH New
炭炊釜

● NJ-XS107J

蒸気密封うまみ炊きで、
ふっくらおいしく。



炭炊釜 New
● NJ-VA107
NJ-VX107
NJ-VV107/187
NJ-VE107/187
NJ-SE067

超音波で仕込み、
連続沸騰で炊き上げる。

*画像はNJ-VA



ベーシックタイプ

大津流IH

● NJ-NH106

蒸らしてお米のうまみを還元



表示例

| | | | | | |
|-------|--|---|-----|------|--|
| もちもち | | | | | |
| ▲ | | | | | |
| ▼ | | ○ | | | |
| しゃっきり | | | | | |
| | | | ◀ | ▶ | |
| | | | かため | やわらか | |

カレー、どんぶりに
向いています



お弁当

すし

おにぎり



羽釜になった純度99.9%「炭」^{※2}の内釜が
生み出す大火力。

全国のブランド米29品種の個性を引き出しおいしく炊き分ける「銘柄芳潤炊き」



秋冬

春夏

キーワード: ふっくら甘く炊き上げる。

圧力スチーム炊き
ふっくら御膳
日立 [IH] ジャー炊飯器



RZ-YW3000M



圧力スチーム炊き
ふっくら御膳
日立 [IH] ジャー炊飯器



RZ-YV100M/RZ-YV180M



打込鉄釜
おひつ御膳
日立 [IH] 炊飯器



RZ-WS2M



少量がおいしい。おひつ部を外して、あつあつを食卓へ。



少量がおいしく炊ける

■ 全周断熱構造等で熱を閉じ込めて高温をキープ

[全周断熱構造]

「空気断熱層」

「真空断熱材」

「ガラス繊維断熱材」



[調圧構造]

蒸気を閉じ込め
高温でしっかり蒸らす。

※新画イメージ図

給水レス オートスチーマーで、蒸気をカット、保温もしっとり

圧力弁を閉じて
排出する
蒸気を
抑える

給水レス オートスチーマー

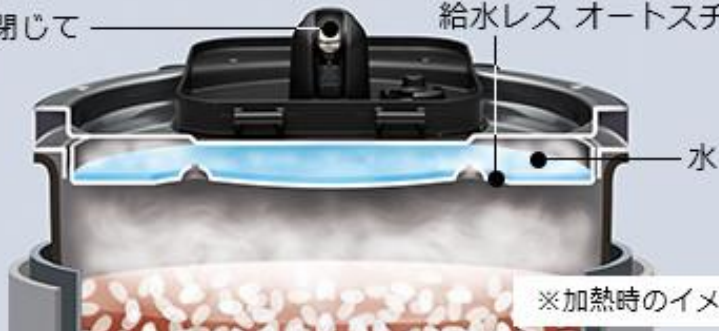

※加熱時のイメージ図



当社2008年度商品
RZ-HV100K
「蒸気カット」未搭載機種



新商品
RZ-YW3000M

炊飯器 シャープの特徴

キーワード: おいしさの秘訣は直ませ炊き

製品ラインアップ ▶ 全製品一覧

| | | | | |
|-----------------------------------------------------------------------------------------------------------------------------------------------|------------------------------------------------------------------------------------------------------------------------------------------------|--------------------------------------------------------------------------------------------------------------------------------------------|------------------------------------------------------------------------------------------------------------------------------------------------------|-------------------------------------------------------------------------------------------------------------------------------------------------------|
| <p>プロの料理人も絶賛、 プレミアムモデル。</p>  <p>▶ KS-PX10B 5.5合炊き</p> | <p>ふっくら炊き上がる、 スタンダードタイプ</p>  <p>▶ KS-MX10B 5.5合炊き</p> | <p>ふっくら炊き上がる、 大容量タイプ。</p>  <p>▶ KS-MX18B 1升炊き</p> | <p>厚さ3mmの鉄釜& 炊飯37メニュー採用。</p>  <p>▶ KS-PX10A 5.5合炊き</p> | <p>厚さ2mmの鉄釜& 炊飯31メニュー採用。</p>  <p>▶ KS-GX10A 5.5合炊き</p> |
|-----------------------------------------------------------------------------------------------------------------------------------------------|------------------------------------------------------------------------------------------------------------------------------------------------|--------------------------------------------------------------------------------------------------------------------------------------------|------------------------------------------------------------------------------------------------------------------------------------------------------|-------------------------------------------------------------------------------------------------------------------------------------------------------|

職人も納得。お米本来の味と香りをきわだてる。

直ませ炊き



独自特長
匠の極意に学んだ炊飯と洗米を実現、**かいてんユニット**

ネイチャーテクノロジーを採用した「かいてんユニット」は、各工程で最適な水流を作り出します。

特許
出願数62件*

※「かいてんユニット」の構造としての特許出願数12件。2014年3月25日現在。

イメージ図

かまどのような高火力でおいしくごはんを炊き上げる、**極美ダイヤカット鉄釜**

内蓋 5年保証 (PX10B)
内蓋 3年保証 (MX10B/18B)



ハードフッ素コート
中空ビーズ
釜の厚さ 3mm
ツインリングIHコイル
出コイルの直上部分にダイヤカット形状を配置。
凹凸面で高火力を作り、フラット面で依拠性を高めます。

ダイヤカット鉄釜
ダイヤカット凹凸面
イメージ図

鉄コート
発熱性向上
ダイヤカット形状の凹凸で発熱面積を約10%増大1(当社比)

イメージ図

健康をサポートする、匠の洗米技

毎日食べるごはんで、家族の健康のためにできることはないか…この思いのもと、シャープは「かいてんユニット」を搭載。お米にやさしい洗米機能を実現しました。

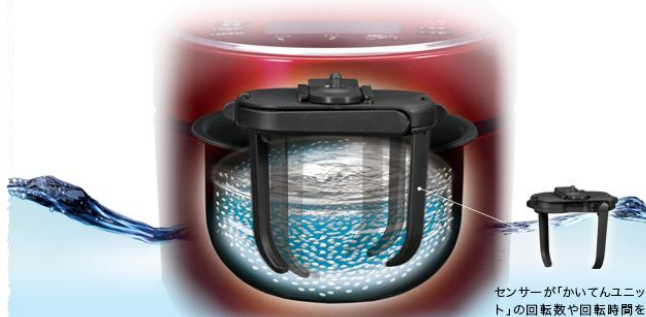

センサーが「かいてんユニット」の回転数や回転時間をコントロール。

●洗米時の給水及び排水は自動ではありません。

炊飯器 東芝の特徴

キーワード: 米の旨さが引き立つ、本羽釜。

IHかまど炊飯器
 約0.5~5.5合
 ・備長炭かまど本羽釜



小容量IHかまど炊飯器
 約0.5~2.5合
 ・備長炭かまど本羽釜



IHジャー炊飯器
 約0.5~5.5合/約1合~1升
 ・鍛造かまど本丸鉄釜 ・IHタイプ
 ・鍛造かまど銅釜



小容量IHジャー炊飯器
 約0.5~3合/約0.5~3.5合



マイコンジャー炊飯器
 約0.5~3合/約1~5.5合/約2合~1升



伝統の形でよみがえる、
かまど炊きのしくみと旨さ。
本羽釜沸騰うまみ炊き



本羽釜沸騰うまみ炊き

ごはんの楽しみ広がる、
2.5合サイズ。
少量2.5合炊き



少量2.5合炊き

体もよるこぶ
麦ご飯コース。
専用コース



専用コース

使う人にやさしい、
洗練されたデザイン。
スマートタッチパネル



スマートタッチパネル

内釜

東芝の鍛造製法



かまど本羽釜

ひたし

東芝のひたし技術



真空ひたし

大火力

東芝の炊き技術



本羽釜 沸騰うまみ炊き

キーワード: 米がおどる方がうまい。Wおどり炊き

圧力コントロールが加わってさらに進化!!
うまさ引き出す3つのポイントで、
より甘くハリのある銀シャリを実現!!

NEW
スチーム&可変圧力IHジャー炊飯器
SR-SPX6シリーズ

Wおどりの炊き 一粒一粒甘みたっぷり、ふっくら炊く秘訣は
お米をおどらせて熱を伝える技にあり。

高速交互対流と可変圧力の2つの合わせ技で、
とことんお米をおどらせ“対流”と“圧力”でお米を釜底からしっかりかきまぜ、
均一に熱を加えるパナソニック独自の炊飯技術。
一粒一粒の甘味、旨み、香りをしっかり、丁寧に抽出します。

内・外からの熱対流でおどらせる
大火力おどり炊き (高速交互対流)

高い熱効率をおこして対流させる
可変圧力おどり炊き

うまみ循環タンク (うまみ戻し)

おねばを大きなタンクに貯めて、
スチーム噴射時にお米に戻します。

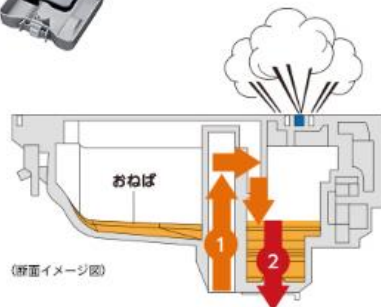

- 1 蒸気とおねばを壁に当てて下に落とし、貯める。
- 2 スチーム噴射時に、お米に戻す。

220℃
IHスチーム

圧力コントロール との合わせ技で
スチーム効果が増してハリ感がアップ!!

ダイヤモンド 電釜

5年保証

耐久性がアップして、
5年保証も実現!!

高温人ナームをよりまんべんなく行きわたらせ、
米粒の間の空気層がアップして、ベタつきを低減しました。

| 炊飯工程 | 前炊き | 炊き上げ | 消火維持 | 追い炊き | 蒸らし |
|-------------|-------|---------|----------|-------------|-----|
| パナソニックの炊き上げ | 蒸気の噴射 | 空気層がアップ | 圧力コントロール | 220℃ IHスチーム | |

new ダイヤモンド
プレミアムコート

トップコートを2倍に厚くし、ダイヤモンドを増量したことで、
より強度が増し、最上位機種は5年保証を実現しました。



10種類のかたさや食感でこだわりにお応え

さらに細かく炊き分け可能に! 幅広いお客さまのご要望にお応えできます。
(SPA6シリーズは6種類、PW6シリーズは5種類です)



○煮込みハンバーグ

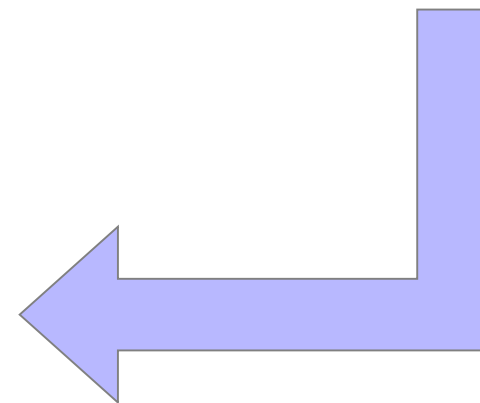

○鶏とゆで卵の甘辛煮



○カレーライス

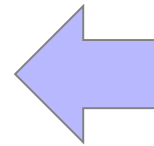
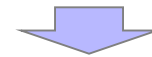

○桃のコンポート

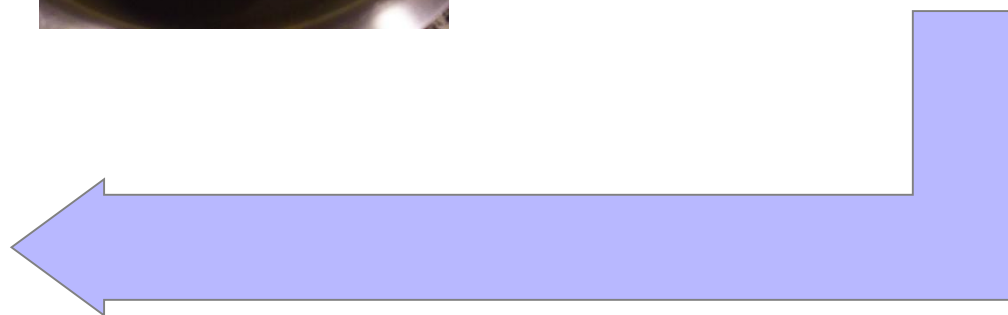

気になる家電

精米器 タイガー魔法瓶の特徴

キーワード: 食卓に、温もりの魔法を。

DCモーターで手軽に清潔に、お米をていねいに精米する「変速かくはん式精米」搭載



3段階[※]で回転数を調整するDCモーターにより、お米へのムダな負荷を軽減。

また、4枚の精米はねで、精米時のお米の割れや温度上昇を抑え、粒感のあるごはんに仕上げます。

※白米、胚芽、もち米、白米強めコース時

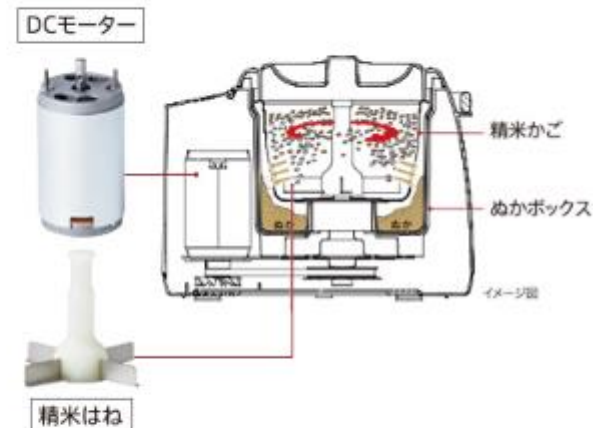

- 1段階 速度を上げてしっかり精米
- ↓
- 2段階 少し速度を落として長めに精米
- ↓
- 3段階 ゆっくりした速度でていねいに仕上げ

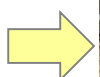

Braava® Mopping Robot

床拭きロボット ブラーバ®

素足になれる、心地よさ。
わが家の床は、いつもスツキリ。

床拭きロボット ブラーバは、ホコリや髪の毛はもちろん、
普段の清掃では取りきれなかった、ベタベタする皮脂汚れや食べ
こぼしのあとまで残さずキレイに拭き取ります。

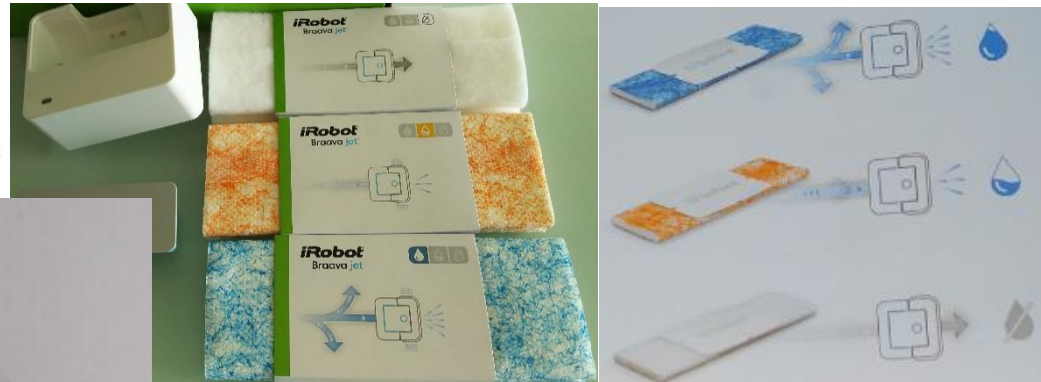

| | |
|----|---------|
| 1 | iRobot® |
| 2 | iRobot® |
| 3 | iRobot® |
| 4 | BRAND B |
| 5 | BRAND B |
| 6 | iRobot® |
| 7 | iRobot® |
| 8 | BRAND C |
| 9 | BRAND C |
| 10 | BRAND D |

(台数) 2016年1月-2016年6月

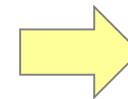
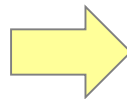

家電情報ツール

機能イメージサンプル (家電アシスト)

http://toden-kpf.preview.i-studio.co.jp/pc/life/kaden_assist/index.html

くらしTEPCO

ホーム ご利用明細 料金プラン ポイント くらしアシスト エネくらべ よくあるご質問

くらしアシスト

家電アシスト

リフォーム

光熱費節約アシスト

スマートライフ

家電アシスト

お店での家電の買い替え検討時、
お店で商品を選びながらご自宅の家電情報を
スマートフォンですぐに確認できる「家電アシスト」。
お持ちの家電をまとめて登録・管理でき、
いつでも確認できるので便利です。
保証期限やリコール等の情報もお知らせします。

マイ家電一覧

CSV形式でダウンロード

新規家電の登録

全て (0 アイテム)

キッチン家電 (2 アイテム) ▲リコールチェック ▲保証期間の終了 ▲標準使用期間の終了 ▲法定点検の開始

給湯機、ドアホン、EV (電気自動車) など

| | |
|-----------------------------|-----------------------------|
| 給湯機 (エコキュート) 三菱電機 SRT-P46UB | 給湯機 (エコキュート) 三菱電機 SRT-P46UB |
|-----------------------------|-----------------------------|

機能イメージサンプル (家電アシスト)



保証書の
期限も
事前に通知

リコールの
通知が届く
から安心

主要家電は、メーカー、型式を選ぶだけで登録できます。

| | | |
|-------|----|----------------------------------------------------------------------------------------------------------------------------|
| 家電の種類 | 必須 | 家電の種類をお選びください |
| メーカー | 必須 | 家電の種類をお選びください |
| 型式 | 必須 | IHクッキングヒーター ガスコンロ 冷蔵庫 電子レンジ トースター 食器洗い乾燥機 炊飯器 電気ポット/電気ケトル ジューサーミキサー コーヒーメーカー ホームベーカリー その他 |
| 設置場所 | | |

国内外73社の家電メーカーのホームページと連携しているから、必要な時に簡単に取扱説明書の確認ができます。

お持ちの家電製品をかんたん登録で一元管理！

家電をかんたん登録

保証書を見ながら、家電の種類、型式などを順を追って入力するだけ！



保証書

〇〇〇 型式 : AB-012345
保証期間 2014年〇月〇日
〇〇株式会社



家電アシスト

“お持ちの家電データ”を
まとめておくことができます！

いちいち保証書を見なくても、家電のデータが確認できるので便利です。

お客さまから寄せられたご要望をもとに、機能改修および新規機能を追加。

■ JANコードを利用した入力インターフェース



メーカー・型番



製品JANコード

341010 HDD 4981254545263 ¥12,200
HDCS500U2
P_20=12,200
合計 ¥12,200
(内、消費税等 ¥580)

点数 1

>>>> ポイントサービスのご案内 <<<<
<BICポイント>
対象額 ¥12,200
ポイント 20% 2,440
今回発生ポイント

レシート等
(JANコード)

登録

JANコード(13桁)
入力による登録
インターフェース

いつでも、どこでもお持ちの家電情報が閲覧できる！



いつでも、どこでも
“お持ちの家電”をチェックできます！



スマートフォン



パソコン

外出先でも、登録した家電をスムーズに確認できるので便利です。

取扱説明書にらくらくアクセス！

取扱説明書や消耗品情報が
すぐに確認できます！

メーカーサイトにリンクしているので、
取扱説明書を探す手間が省けます。

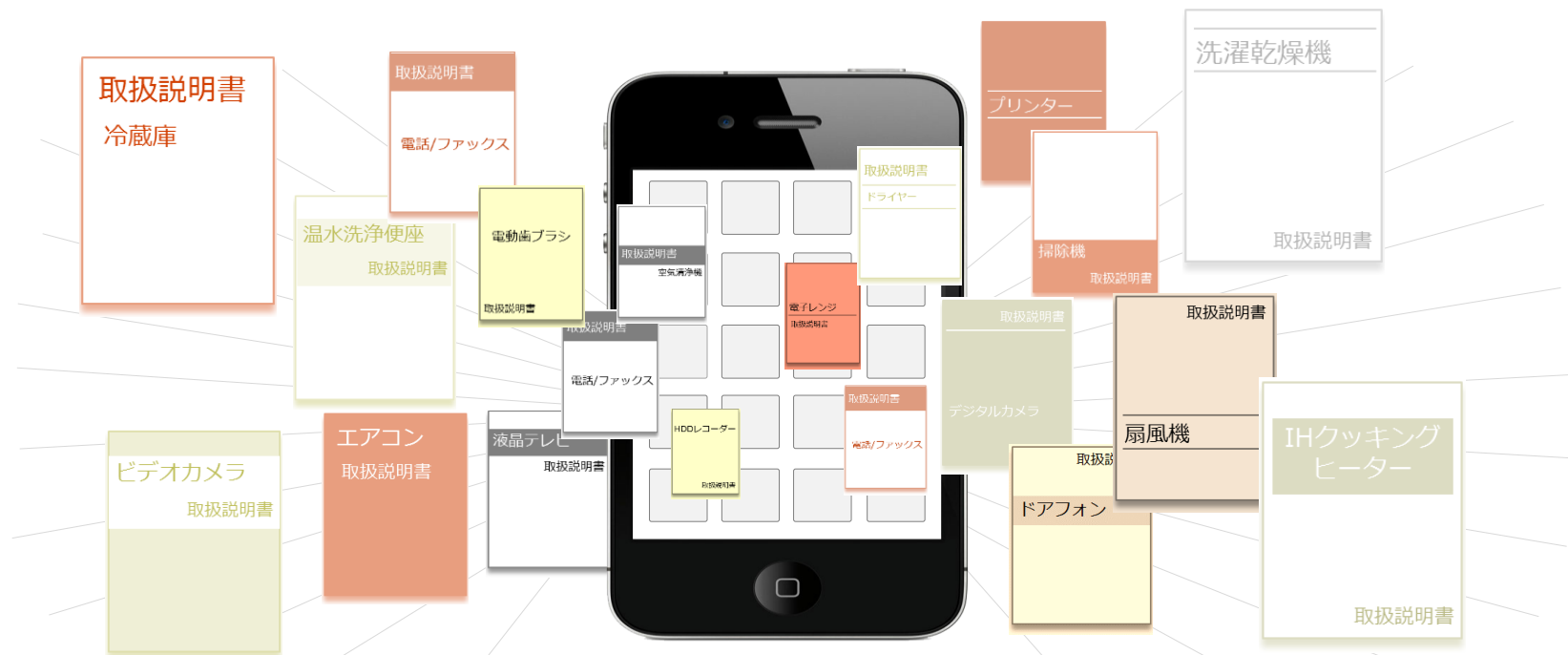

生活に役立つ情報をお知らせ！

リコールチェック アラーム機能

消費者庁のリコール情報と照合して画面上でお知らせします。



家電アシスト

保証期限 アラーム機能

保証期限の1ヶ月前に画面でお知らせします。

家電の廃棄方法

わかりにくい家電の廃棄方法も確認できます。

取扱説明書/ 消耗品情報リンク

メーカーサイトにリンクしているので、取扱説明書/消耗品情報もすぐに確認できます。

「くらしTEPCO」では3種類のコラムを展開

家電

家電チャンピオン・中村剛の
「家電のツボ、快適のコツ」Vol.1

生活を快適にしてくれる「家電」。
白物家電から情報家電まで、世の中にはさまざまなジャンルの製品があり、
そしてさまざまなタイプがラインアップされています。
自分の生活に合ったモノ選びは、生活を快適にするためのファーストステップ。
そんな家電選びのコツとツボを、家電チャンピオン・中村剛がお届けします。
今回は、家事の基本のひとつお掃除、「掃除機」についてのお話です。



ロボット型? 軽量型? 掃除機はどう選ぶ?

お掃除のコツ、
大切な「ハタキ」のお話。

お掃除は、床面だけではありませ
けても、壁や机、テレビの後ろなど
らないと、すぐにホコリが出てきて
とは、ハタキで天井や壁、家具の上
とし、それをホウキで掃き出してい
で、床ばかりを見るようになってし
掃除で効果的に家中をきれいにする
ね。家の中は凸凹（デコボコ）がいっぱい。まずは
除の準備を整えて、掃除機の効果を引き出すことが用

住まい

こだわりMy Style
日曜日の家 Vol.1

誰にとっても楽しく、癒しい空間になるのが「日曜日の家」。
それぞれの家、ひとつずつに過ごし方へのこだわりがあるはず。
今回は渋谷区に住むSさん邸を訪ねました。
1年半前に築40年のヴィンテージ・マンションをフルリノベーション。
囲みやあかりへのこだわりを中心に、とっておきの空間をつくり上げています。



くつろぎの空間、 明かりリノベーション

探したのはフルリノベーション
できるマンションでした。

「ここは希望のエリ
ションながらしっかり
ヴィンテージ感、そし

発見

発見! 明日のエネルギー
「でんき未来研究室」Vol.1

千葉県で暮らしSさんご家族は、ご主人と妻さま、中学1年生のお嬢さんと小学4年生の息子さん。
そしてご主人のお父さまであるおじいさまとの5人で暮らしています。
そんなIさんご家族の変革は、電気とガソリンで走る「プリウスPHV」。
家庭で充電できるプラグイン・ハイブリッドカーの存在は、家族みんながエネルギーのことを考える
うです。



家とつながるクルマ。 家族みんなで充電中!

初代プリウスと共に育った、
ふたりの子どもたち。

2002年にプリウスを購入
あさまのためだったそう
として登場した初代プリ
大の特徴である雙層の窓

データ活用例～「家電アシストで快適な暮らしと省エネのお手伝い」(1/2)

★家電アシストに登録されている**約36万の家電**のうち、**TOP3**は・・・ (H28/5現在)

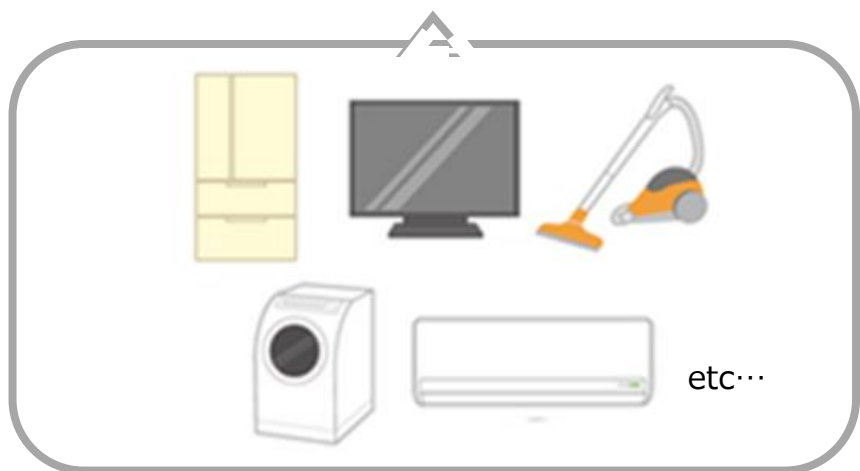

第**1**位：**エアコン**
(約**4.1**万台)



第**2**位：**冷蔵庫**
(約**3.4**万台)



第**3**位：**テレビ**
(約**2.8**万台)

